

HILTI

PD-E

Deutsch	de
English	en
Français	fr
Nederlands	nl
Italiano	it
Svenska	sv
Русский	ru
日本語	ja
中文	cn

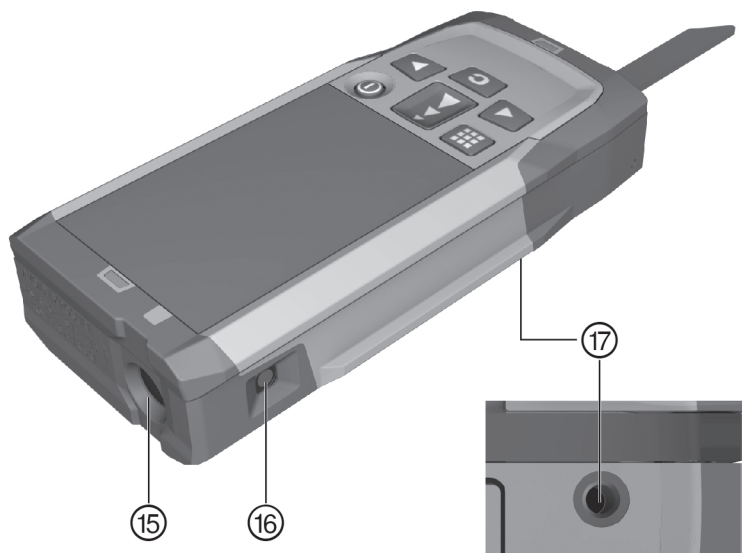

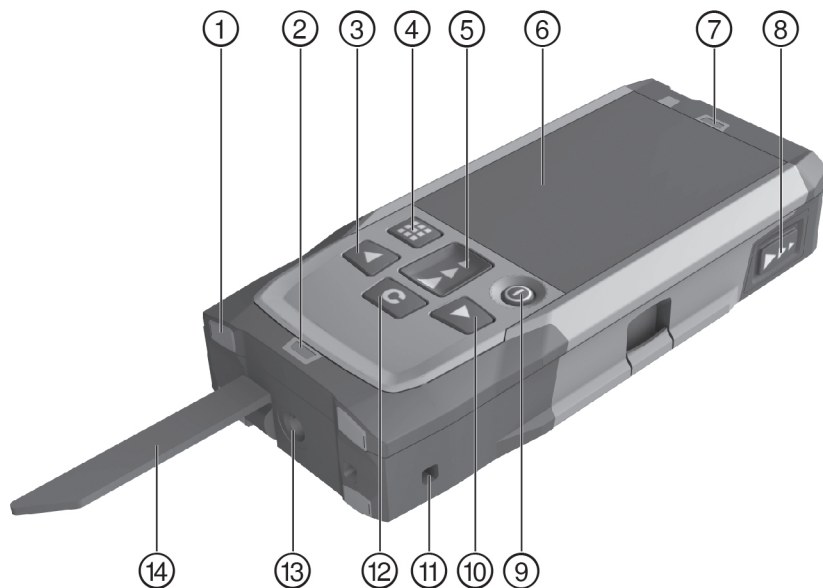

2

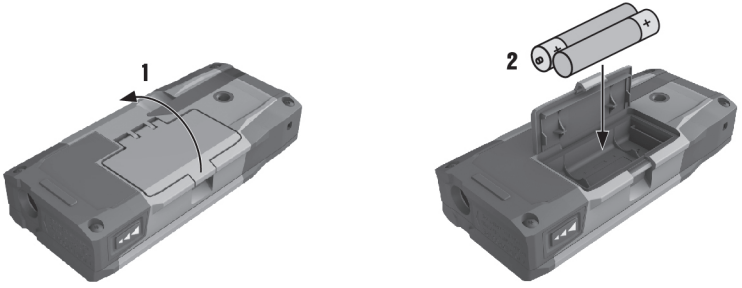

3

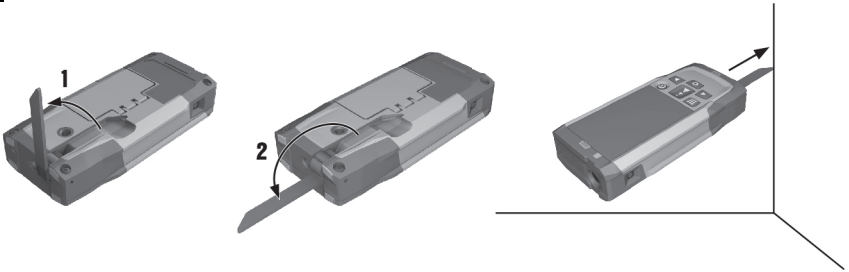

4

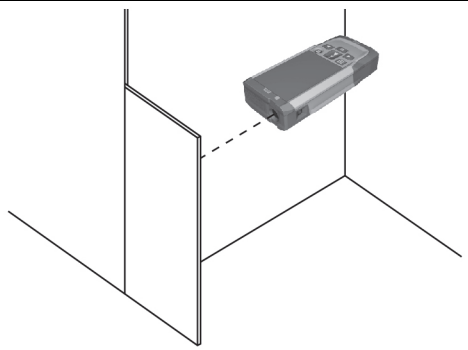

PD-E



de	Deutsch	1
en	English	13
fr	Français	25
nl	Nederlands	37
it	Italiano	49
sv	Svenska	61
ru	Русский	72
ja	日本語	84
cn	中文	96

1 Uppgifter för dokumentation

1.1 Skrivsätt









1.1.1 Varningssymboler

Följande varningssymboler används:

	FARA! Anger överhängande risker som kan leda till svåra personskador eller dödsolycka.
	WARNING! Anger en potentiell risksituation som skulle kunna leda till allvarig personskada eller dödsolycka.
	FÖRSIKTIGT! Används för att fästa uppmärksamhet på en potentiell risksituation som kan leda till skador på person eller utrustning.

1.1.2 Övriga symboler

Följande övriga symboler används:

	Läs bruksanvisningen före användning
	KCC-REM-HLT-PD-E
	På/av-knapp
	Mätknapp
	Menyknapp
	Raderingsknapp (Clear)
	Högerknapp
	Vänsterknapp

1.1.3 Typografiska markörer

I denna tekniska dokumentation används följande typografiska kännetecken för att framhäva viktiga passager i texten:

	Siffrorna hänvisar till olika bilder.
--	---------------------------------------

1.2 Om denna dokumentation

- ▶ Läs noga igenom bruksanvisningen innan du använder instrumentet.
- ▶ **Läs också igenom den utförliga bruksanvisningen på instrumentet**, samt eventuella kompletterande anvisningar och uppdateringar på www.hilti.com.
- ▶ Förvara alltid bruksanvisningen tillsammans med instrumentet.
- ▶ Se till att bruksanvisningen följer med instrumentet om detta lämnas till en annan användare.

1.3 Produktinformation

Hilti-produkter är avsedda för den yrkesmässiga användaren och får endast användas, underhållas och sättas igång av auktoriserad, utbildad personal. Personalen måste vara särskilt informerad om de risker som finns. Produkten och dess tillbehör kan utgöra en risk om den används på ett felaktigt sätt av utbildad personal eller inte används enligt föreskrifterna.

Typbeteckning och serienummer anges på typskylten.

- ▶ Använd de serienummer som anges i följande tabell. Du behöver produktuppgifterna när du kontakter vår återförsäljare eller serviceverkstad.



Produktdetaljer

Laserdistansmätare	PD-E
Generation	01

1.4 Laserinformation på produkten

Laserinformation → Sidan 62

Laserinformation

	<p>Laserklass 2, baserat på standarden IEC60825-1/EN60825-1:2007 och motsvarande CFR 21 § 1040 (Laser Notice 50).</p>
	<p>Laserklass 2. Titta inte in i strålen. Rikta inte strålen mot andra personer eller mot områden där det kan finnas andra personer som inte deltar i arbetet med lasern.</p>
	<p>Återvinn avfallet</p>

2 Säkerhet

2.1 Säkerhetsföreskrifter

2.1.1 Grundläggande säkerhetsföreskrifter

Förutom de säkerhetstekniska anvisningarna i bruksanvisningens olika kapitel måste följande föreskrifter alltid följas. Produkten och dess tillbehör kan utgöra en risk om den används på ett felaktigt sätt av utbildad personal eller inte används enligt föreskrifterna.

- ▶ Förvara alla säkerhetsföreskrifter och anvisningarna på ett säkert ställe för framtida användning.
- ▶ Var uppmärksam, fokusera på det du gör och använd produkten med förnuft. Använd aldrig produkten om du är trött eller påverkad av droger, alkohol eller medicin. En kort sekund av bristande uppmärksamhet när du arbetar med produkten kan leda till att du skadar dig själv eller någon annan svårt.
- ▶ Säkerhetsanordningarna får inte avaktiveras och anvisnings- och varningsskyltarna får inte tas bort.
- ▶ Öppnas produkten på ett felaktigt sätt kan det tränga ut laserstrålar som överskrider klass 2. **Låt endast Hilti kundservice reparera produkten.**
- ▶ Produkten får inte ändras eller byggas om.
- ▶ Kontrollera alltid före start att produkten fungerar korrekt.
- ▶ Mätningar genom en glasskiva eller andra objekt kan förvanska mätresultatet.
- ▶ Mätresultatet kan bli förvanskat om mätningförhållandena snabbt ändras, t.ex. av personer som springer igenom mätstrålen.
- ▶ Rikta aldrig produkten mot solen eller mot andra starka ljuskällor.
- ▶ Ta hänsyn till omgivningen. Använd inte instrumentet där det finns risk för brand eller explosioner.
- ▶ Observera de råd beträffande användning, skötsel och underhåll som ges i bruksanvisningen.

2.1.2 Allmänna säkerhetsåtgärder

- ▶ Kontrollera att produkten inte är skadad innan du använder den. Låt **Hilti kundservice reparera** eventuella skador.
- ▶ Om produkten tappats eller utsatts för annan mekanisk påverkan måste dess precision kontrolleras.
- ▶ Även om produkten är konstruerad för användning på bygglplatser bör du hantera den varsamt, i likhet med andra mätinstrument.
- ▶ Produkter som inte används bör förvaras på en torr, högt belägen eller låst plats utom räckhåll för barn.
- ▶ Produkten är inte avsedd för barn.
- ▶ Observera de nationella arbetskyddsföreskrifterna.

2.1.3 Åtgärder för att göra arbetsplatsen säker

- ▶ Undvik att stå i en obekvämlig position när du använder stege under arbetet. Se till att hela tiden stå stadigt och hålla balansen.
- ▶ Säkra arbetsområdet och se till att laserstrålen inte riktas mot andra personer eller mot dig själv när produkten används.

- ▶ Låt alltid produkten anta omgivningens temperatur innan du använder den, om den har flyttats från stark kyla till ett varmare utrymme eller omvänt.
- ▶ Använd endast produkten inom det definierade driftområdet.
- ▶ Håll laserutgångsfönstret rent och torrt för att undvika mätfel.
- ▶ Observera landsspecifika föreskrifter för att förebygga olyckor.

2.1.4 Säkert arbete med laserinstrument

- ▶ Instrument i laserklass 2/Class II bör endast användas av utbildad personal.
- ▶ Laserstrålar bör inte riktas i ögonhöjd.
- ▶ Säkerhetsåtgärder bör vidtas så att laserstrålen inte oavsiktligt träffar reflekterande ytor.
- ▶ Vidta åtgärder som förhindrar att personer tittar direkt in i strålen.
- ▶ Laserstrålen bör inte passera obebakade områden.
- ▶ Stäng av lasern när den inte används.
- ▶ Laserinstrument som inte används ska förvaras på platser dit obehöriga inte har tillträde.

2.1.5 Elektromagnetisk kompatibilitet

Även om enheten uppfyller de höga kraven i gällande direktiv kan **Hilti** inte utesluta möjligheten att den kan störas av stark strålning, vilket kan leda till felaktig funktion. I dessa och andra fall då osäkerhet råder bör kontrollmätningar utföras. **Hilti** kan inte heller utesluta att andra instrument (t.ex. navigeringsutrustning i flygplan) störs. Instrumentet uppfyller villkoren för klass A; störningar i bostadsområden går inte att utesluta. Gäller endast Korea: Denna laserdistansmätare är avsedd för de elektromagnetiska vågor som förekommer i kommersiella lokaler (klass A). Som användare bör du tänka på detta och inte använda laserdistansmätaren i bostadsutrymmen.

3 Beskrivning

3.1 Produktöversikt 1

- | | |
|--|-----------------------------------|
| ① Bakre stoppytor | ⑩ Högerknapp |
| ② Lysdiod, referensindikator bakre anslag | ⑪ Fäste för handledsrem |
| ③ Vänsterknapp | ⑫ Raderingsknapp (Clear) |
| ④ Menyknapp | ⑬ 1/4"-gänga |
| ⑤ Mätknapp | ⑭ Mätspets |
| ⑥ Grafisk display | ⑮ Laserutgång och mottagningslins |
| ⑦ Lysdiod, referensindikator främre anslag | ⑯ Optiskt sikte |
| ⑧ Mätknappen på sidan | ⑰ 1/4"-gänga |
| ⑨ På/av-knapp | |

3.2 Användning enligt föreskrifter





Den beskrivna produkten är en laserdistansmätare. Den är avsedd för såväl enstaka som kontinuerliga avståndsmätningar.





Avståndet går att mäta mot alla orörliga mål, det vill säga betong, sten, trä, plast, papper etc. Det är inte tillåtet att mäta mot prismor eller andra starkt reflekterande mål som kan leda till förvanskade resultat.

Produkten är godkänd för batterier av typen AAA.











3.3 Förklaring av displayens indikeringar

Huvudmeny





	Välj vinkelenhet
	Fastställ målningsyta
	Enkel pythagoras
	Mätning av ytor och volymer
	Välj specialfunktioner

	Välj trapetsfunktion
	Välj pythagorasfunktion För horisontella och diagonala avstånd krävs minst en rät vinkel.
	Välj inställningar
	Utför indirekta mätningar För mätningar av orörliga objekt som väggar krävs inga bestämda vinklar.





Allmänna symboler

	Batteriernas laddningsstatus
	Mätstickan är inte utfälld
	Mätstickan är utfälld
	Mätning
	Addera avstånd
	Subtrahera avstånd
	Välj
	Välj inte
	Välj mättidpunkt
	Välj miniräknare



Undermeny för vinkelenhet

	Stigning i procent
	Metrisk enheter
	Amerikanska/brittiska enheter
	Stigning i vinkelgrader

Undermeny för mätning av ytor och volymer

	Mätning av rektangulära ytor
	Mätning av trehörniga ytor
	Mätning av volymer
	Mätning av cylindervolymer

Undermeny för specialfunktioner

	Välj yttermätningssläge
	Välj automatisk ljusstyrkesensor
	Fastställ målningsyta

	Välj märkningsfunktion
	Välj min./max. deltafunktion
	Välj timer
	Välj offsetfunktion
	Välj dataminne

Undermeny för trapetsfunktion

	Mät tre avstånd
	Mät två avstånd, en vinkel

Undermeny för pythagorasfunktion

	Enkel pythagoras
	Dubbel pythagoras
	Sammansatt pythagoras

Undermeny för inställningar

	Mätenhet. Välj måtenhet: <input type="checkbox"/> m meter <input type="checkbox"/> cm centimeter <input type="checkbox"/> mm millimeter
	Mätreferenser. Välj mätreferens: <input type="checkbox"/> framkant <input type="checkbox"/> gångna baksida <input type="checkbox"/> gångna bas
	Vinkelenhet. Välj vinkelenhet: <input type="checkbox"/> stigning i procent <input type="checkbox"/> metrisk enheter <input type="checkbox"/> brittiska/amerikanska enheter <input type="checkbox"/> stigning i vinkelgrader
	Välj expertläge
	Ändra i favoritlista
	Aktivera skala
	Med ljud/ljudlöst
	Välj permanent laser
	Välj automatisk ljusstyrkesensor
	Kalibrering av lutningssensor
	Visa enhetsinformation
	Ställ tillbaka till fabriksinställningar

Undermeny för indirekta mätningar

	Mätning av indirekt horisontellt avstånd
	Mätning av indirekt vertikalt avstånd
	Utför mätningar på ovsidan

3.4 Leveransinnehåll

Laserdistansmätare, 2 batterier, bruksanvisning, tillverkarcertifikat.



Anvisning

Fler systemprodukter för din produkt hittar du i ditt **Hilti**-center eller online på adressen: www.hilti.com.

4 Teknisk information

Drifttemperatur	-10 °C ... 50 °C (14 °F ... 122 °F)
Precision vid avståndsmätning (2σ, standardavvikelse)	±1,0 mm
Precision vid lutningsmätning (2σ, standardavvikelse)	±0,2°
Vikt (inklusive batterier)	165 g (5,8 oz)
Förvaringstemperatur	-30 °C ... 70 °C (-22 °F ... 158 °F)
Laserklass enligt EN 60825-1:2007	Laserklass 2
Kapslingsklass enligt IEC 60529	IP 65
Strömförsörjning	1,5 V

5 Användning

5.1 Grundfunktioner

Använd vänster- eller högerknappen för att gå till önskad funktion.

- ▶ Använd mätknappen för att välja en funktion.

5.2 Sätta in batterier



Anvisning

Se till att vända batterierna rätt. Byt alltid batterierna parvis. Använd aldrig skadade batterier.

- ▶ Fäll upp batterifacket och sätt i batterierna.

5.3 Till- och frånkoppling av laserdistansmätaren

1. Tryck i avstängt tillstånd på på/av-knappen eller mätknappen för att slå på instrumentet.
2. Tryck i påslaget tillstånd på på/av-knappen för att stänga av instrumentet.

5.4 Mätning med mätspetsar

1. Fäll ut mätspetsen till 90° vinkel. Mätspetsen kan nu användas som anslag.



Anvisning

Mätspetsen hjälper till vid nivellering av instrumentet när målet är en fast position. Detta gäller framför allt vid indirekt, trapets- och pythagorasmätning, eftersom resultaten här beror på uppskattningsvärden.

För svårtillgängliga ställen används mätförlängningen PDA 72. Instrumentet känner automatiskt av mätförlängningen. En bekräftelseruta kan visas i displayen.

2. Fäll ut mätspetsen till 180° vinkel. Mätreferensen justeras automatiskt.

5.5 Mätning med måltavla

1. Använd måltavlan för att mäta avstånd vid följande ogynnsamma förhållanden:
 - ◀ Väggens reflekterar inte på grund av sin yta.

- ◄ Mätpunkten ligger inte på en yta.
 - ◄ Avståndet som ska mätas är för stort.
 - ◄ Ljusförhållandena är ogynnsamma (starkt solljus).
2. Vid mätningar med måltavla ska 1,2 mm adderas till det uppmätta avståndet.

5.6 Mätläge

5.6.1 Utföra enstaka mätning

1. Tryck en gång på mätknappen för att aktivera laserstrålen.
2. Håll laserstrålen mot målpunkten.
3. Tryck en gång på mätknappen för att utföra mätningen.
 - ◄ Det uppmätta avståndet visas på den nedre raden på displayen.
 - ◄ Mätvärdet från föregående mätning visas på den övre raden på displayen.
4. Vill du göra ytterligare en mätning håller du lasern mot målpunkten och startar mätningen på nytt med mätknappen.

5.6.2 Utföra en kontinuerlig mätning



Anvisning

Under den kontinuerliga mätningen görs och visas 6–10 mätningar per sekund. Laserdistansmätaren kan flyttas i förhållande till målet ända tills önskat avstånd uppnås.

1. Håll mätknappen nedtryckt i två sekunder.
 - ◄ Är ljudsignalen inkopplad hörs en signal.
2. Flytta laserdistansmätaren fram mot eller bort från målet tills avståndet blir det önskade.
3. Tryck en gång på mätknappen.
 - ◄ Det uppmätta avståndet visas på den nedre raden på displayen.
 - ◄ Mätvärdet från föregående mätning visas på den övre raden på displayen.

5.7 Välj vinkelenhet

1. Välj symbolen för vinkelenhet i menyn.
2. Använd vänster- och högerknapparna för att gå till önskad vinkelenhet.
3. Välj den vinkelenhet du vill ha genom att trycka på mätknappen.

5.8 Mätning av ytor och volymer

5.8.1 Mätning av rektangulära ytor

1. Rikta in instrumentet mot målpunkten för rumsbredden och tryck på mätknappen.
2. Rikta in instrumentet mot målpunkten för rumslängden och tryck på mätknappen.

5.8.2 Mätning av trehörniga ytor

1. Rikta in instrumentet mot målpunkten och tryck på mätknappen.
2. Rikta in instrumentet mot målpunkten och tryck på mätknappen.
3. Rikta in instrumentet mot den tredje målpunkten och tryck på mätknappen.

5.8.3 Mätning av volymer

1. Rikta in instrumentet mot målpunkten och tryck på mätknappen.
2. Rikta in instrumentet mot nästa målpunkt och tryck på mätknappen.
3. Rikta in instrumentet mot nästa målpunkt och tryck på mätknappen.

5.8.4 Mätning av cylindervolym

1. Rikta in instrumentet mot målpunkten för att mäta cylinderns höjd och tryck på mätknappen.
2. Rikta in instrumentet mot nästa målpunkt för att mäta cylinderns diameter och tryck på mätknappen.

5.9 Specialfunktioner

5.9.1 Automatisk ljusstyrkesensor

- ▶ Välj symbolen för automatisk ljusstyrkesensor i menyn Specialfunktioner.



Anvisning

Den automatiska ljusstyrkesensorn sänker automatiskt displayens ljusstyrka i mörkare miljöer. På så sätt håller batteriet längre.

5.9.2 Målningsyta

1. Rikta in instrumentet mot målpunkten för första rumslängden och tryck på mätknappen.
 - ◀ Resultatet sparas som mellanresultat.
2. Rikta in instrumentet för nästa rumslängd och utför mätningen genom att trycka på mätknappen.
 - ◀ Det andra resultatet visas mellanresultatstabellen. Det fetmarkerade mellanresultatet är summan av de uppmätta rumslängderna.
3. Upprepa proceduren tills alla rumslängder har mätts.
4. Tryck på högerknappen för att växla till rumshöjd och bekräfta med mätknappen.
5. Rikta in instrumentet för rumshöjd och utför mätningen.
 - ◀ Rumshöjden mäts och visas på mellanraden. Målningsytan beräknas direkt och visas på resultatraden.

5.9.3 Märkningsfunktion

1. Ange avståndet manuellt. Välj tangentsymbol med vänster- resp. högerknappen och bekräfta med mätknappen.
2. Välj siffror och bekräfta med mätknappen.
3. Bekräfta värdet med hjälp av bocksymbolen i nedre högra hörnet.
4. Välj flaggsymbolen.
 - ◀ Det avstånd du har valt visas nu inom två flaggor.
5. Tryck på mätknappen för att starta mätningen.
 - ◀ Pilarna på skärmen visar i vilken riktning du ska föra instrumentet. Om målavståndet uppnås visas svarta pilar ovanför och under avståndet.
6. För att flerdubbla avståndet, flyttar du instrumentet igen. På höger sida visas hur ofta du redan har avverkat avståndet.
7. Tryck på mätknappen för att stoppa mätningen.



Anvisning

När märkningsavståndet har uppnåtts visas den aktuella referensen på displayen.



Anvisning

I stället för manuell inmatning kan du även mäta det avstånd som krävs. Välj symbolen för enstaka mätning och bekräfta genom att trycka på mätknappen.

5.9.4 Min./max. deltafunktion

1. Välj symbolen för min./max. deltafunktion i menyn Specialfunktioner.
2. Rikta in instrumentet mot målpunkten och tryck på mätknappen.
3. Tryck på mätknappen för att stoppa mätningen.
 - ◀ De senast uppmätta avstånden visas på visningsraden.

5.9.5 Dataminne

1. Välj symbolen för dataminne i menyn Specialfunktioner.



Anvisning

Instrumentet sparar upp till 30 indikeringar, inklusive grafiksymbolerna. Om dataminnet redan har 30 sparade indikeringar, raderas den äldsta indikeringen automatiskt när en ny sparas.

2. För att radera dataminnet håller du C-knappen på dataminnesdisplayen nedtryckt i två sekunder.

5.10 Trapetsfunktion

5.10.1 Trapetsfunktion (3 avstånd)

1. Välj symbolen för trapetsfunktion (tre avstånd) i menyn Trapetsfunktioner.
2. Rikta in instrumentet mot målpunkten och tryck på mätknappen.
 - ◄ Efter mätning av det första avståndet fortsätter grafiken automatiskt till nästa mätning.
3. Rikta in instrumentet mot nästa målpunkt och tryck på mätknappen.
4. Rikta in instrumentet mot den tredje målpunkten och tryck på mätknappen.

5.10.2 Trapetsfunktion med lutning (2 avstånd, 1 vinkel)

1. Välj symbolen för trapetsfunktion med lutning i menyn Trapetsfunktioner.
2. Rikta in instrumentet mot målpunkten och tryck på mätknappen.
3. Rikta in instrumentet mot nästa målpunkt och tryck på mätknappen.

5.11 Pythagorasfunktion

5.11.1 Enkel pythagoras

1. Rikta in instrumentet mot målpunkten och tryck på mätknappen.
2. Rikta in instrumentet mot nästa målpunkt och tryck på mätknappen.



Anvisning

För att få fram exakta mätresultat måste det andra avståndet vara vinkelrätt mot målavståndet.

5.11.2 Dubbel pythagoras

1. Rikta in instrumentet mot målpunkten och tryck på mätknappen.
2. Rikta in instrumentet mot nästa målpunkt och tryck på mätknappen.



Anvisning

För att få fram exakta mätresultat måste det andra avståndet vara vinkelrätt mot målavståndet.

3. Rikta in instrumentet mot den tredje målpunkten och tryck på mätknappen.

5.11.3 Sammansatt pythagoras

1. Rikta in instrumentet mot målpunkten och tryck på mätknappen.
2. Rikta in instrumentet mot nästa målpunkt och tryck på mätknappen.
3. Rikta in instrumentet mot nästa målpunkt och tryck på mätknappen.

5.12 Inställningar

5.12.1 Ändra i favoritlista

1. Gå till funktionen som du vill ändra och bekräfta med mätknappen.
2. Gå till önskad funktion och bekräfta med mätknappen.

5.12.2 Aktivera skala

1. Ställ in siffra och bekräfta värdet med mätknappen.
2. Bekräfta värdet genom att trycka på bocksymbolen.

5.12.3 Kalibrering av lutningssensor

1. Lägg instrumentet på en plan yta och tryck på mätknappen.
2. Vrid instrumentet 180° och tryck på mätknappen.
 - ◄ Lutningssensorn har nu kalibrerats.

5.13 Indirekta mätningar

5.13.1 Indirekt horisontellt avstånd

- Rikta in instrumentet mot målpunkten och tryck på mätknappen.
 - ◄ Avstånd och lutningsvinkel mäts och visas på mellanraden.
 - ◄ Målavståndet beräknas direkt och visas på resultatraden.

5.13.2 Indirekt vertikalt avstånd (2 vinkel, 2 avstånd)

1. Rikta in instrumentet mot målpunkten och tryck på mätknappen.
 - ◄ Det första avståndet samt vinkeln mäts och visas på mellanraden.
 - ◄ Grafiken fortsätter automatiskt till mätning av det andra avståndet.
2. Rikta in instrumentet mot nästa målpunkt och tryck på mätknappen.
 - ◄ Målavståndet beräknas direkt och visas på resultatraden.

5.13.3 Mätningar på ovsidan

1. Rikta in instrumentet mot målpunkten och tryck på mätknappen.
 - ◄ Det första avståndet samt vinkeln mäts och visas på mellanraden.
 - ◄ Grafiken fortsätter automatiskt till mätning av det andra avståndet.
2. Rikta in instrumentet mot nästa målpunkt och tryck på mätknappen.
 - ◄ Målavståndet beräknas direkt och visas på resultatraden.

5.13.4 Indirekt vertikalt avstånd II (2 vinkel, 1 avstånd)

1. Rikta in instrumentet mot målpunkten och tryck på mätknappen.
 - ◄ Det första avståndet samt vinkeln mäts och visas på mellanraden.
 - ◄ Grafiken fortsätter automatiskt till mätning av det andra avståndet.
2. Rikta in instrumentet mot nästa målpunkt och tryck på mätknappen.
 - ◄ Målavståndet beräknas direkt och visas på resultatraden.

6 Underhåll, transport och förvaring

6.1 Rengöring

- ▶ Rör inte vid linsen med fingrarna.
- ▶ Rengör linsen med renblåsning med torr luft eller genom att torka av den med en ren, mjuk duk.
- ▶ Använd inga andra vätskor än ren alkohol eller vatten.

6.2 Transport



Anvisning

Vid transport av produkten ska batterierna isoleras eller tas ut ur produkten.

- ▶ Vid transport eller leverans av utrustningen bör du antingen använda **Hilti**-instrumentlådan eller en likvärdig förpackning.

6.3 Förvaring och torkning

- ▶ Förvara inte produkten i vått tillstånd. Låt det torka innan du packar in det för förvaring.
- ▶ Observera de temperaturgränsvärden för förvaring eller transport av utrustningen som anges i den tekniska informationen.
- ▶ Om utrustningen har legat oanvänd en längre tid eller transporterats en lång sträcka, bör du utföra en kontrollmätning innan du använder den.

7 Avfallshantering



VARNING

Risk för personskada. Risker med felaktig avfallshantering.

- ▶ Om utrustningen inte avfallshandteras på rätt sätt kan följande hända: Vid förbränning av plast uppstår giftiga och hälsovådliga gaser. Om batterier skadas eller utsätts för stark hetta kan de explodera och därigenom orsaka förgiftning, bränder, frätskador eller ha annan negativ inverkan på miljön. Om du underlåter att avfallshandera utrustningen korrekt kan obehöriga personer få tillgång till den och använda den på ett felaktigt sätt. Därigenom kan både du och andra skadas och miljön utsättas för onödiga påfrestningar.

 **Hilti**-produkter är till stor del tillverkade av återvinningsbara material. En förutsättning för återvinning är att materialen separeras på rätt sätt. I många länder tar **Hilti** tillbaka din gamla enhet för återvinning. Fråga **Hilti** kundservice eller din säljare.

Enligt EU:s direktiv som avser uttjänt elektrisk och elektronisk utrustning, och dess tillämpning enligt nationell lag, ska uttjänta elektriska verktyg sorteras separat och lämnas till miljövänlig återvinning.



-
- ▶ Elektriska enheter får inte kastas i hushållssoporna!
-

8 Tillverkargaranti

- ▶ Vänd dig till din lokala **Hilti**-representant om du har frågor om garantivillkoren.

9 EG-försäkran om överensstämmelse

Tillverkare

Hilti Aktiengesellschaft
Feldkircherstrasse 100
9494 Schaan
Liechtenstein

Vi försäkrar på eget ansvar att produkten överensstämmer med följande direktiv och standarder.

Beteckning	Laserdistansmätare
Typbeteckning	PD-E
Generation	01
Konstruktionsår	2010
Tillämpade direktiv:	<ul style="list-style-type: none">• 2004/108/EG• 2014/30/EU• 2011/65/EU
Tillämpade standarder:	<ul style="list-style-type: none">• EN ISO 12100
Teknisk dokumentation finns hos:	<ul style="list-style-type: none">• Typgodkännande för elverktyg <p>Hilti Entwicklungsgesellschaft mbH Hiltistraße 6 86916 Kaufering Tyskland</p>

Schaan, 2015-06

Paolo Luccini
(Head of BA Quality and Process
Management/Business Area Electric Tools &
Accessories)

Edward Przybylowicz
(Head of BU Measuring Systems/BU Measuring
Systems)



Hilti Corporation

LI-9494 Schaan

Tel.: +423/234 21 11

Fax: +423/234 29 65

www.hilti.com

