

HILTI

HDM 330

HDM 500

English	1
Français	7
Español	13
Português	19



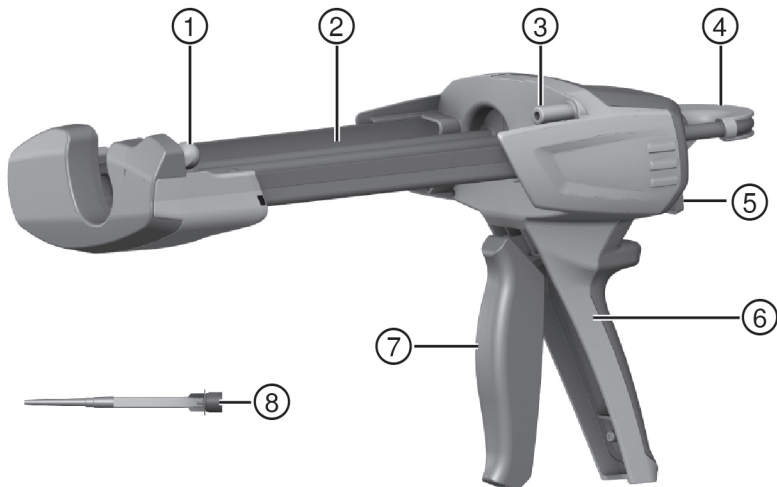

HDM 330



HDM 500

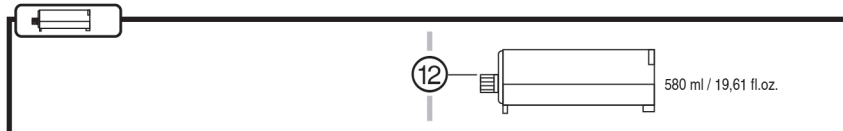
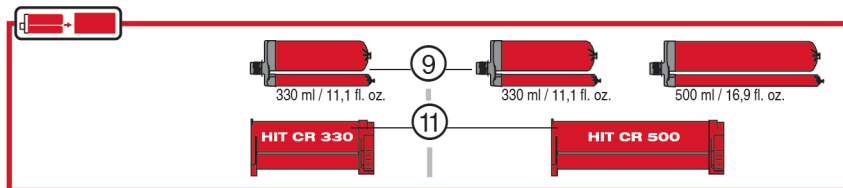
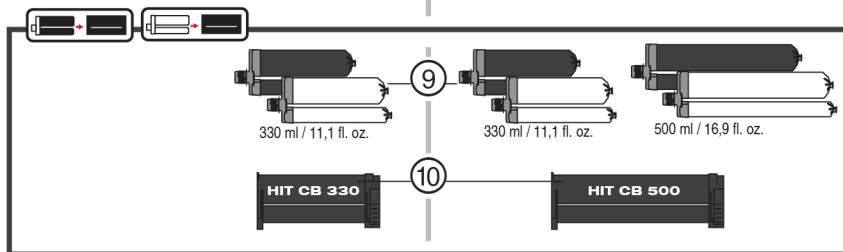

2

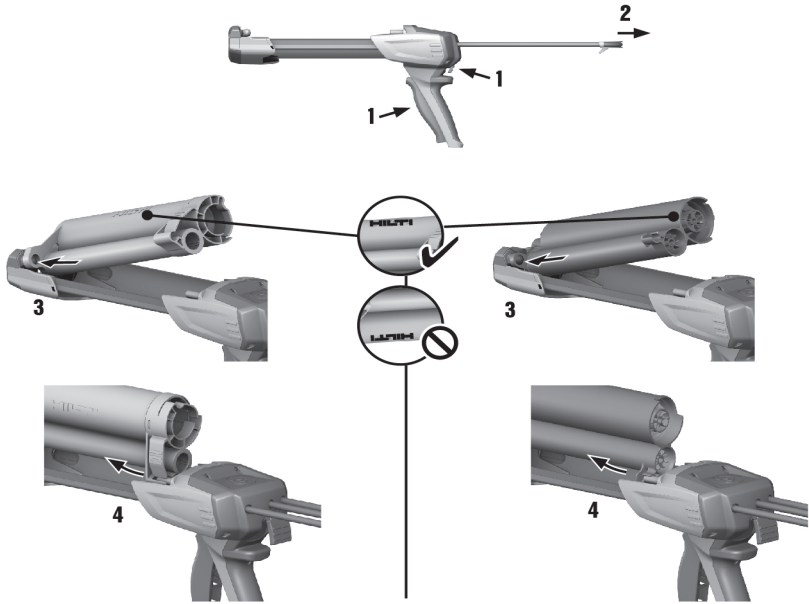

3

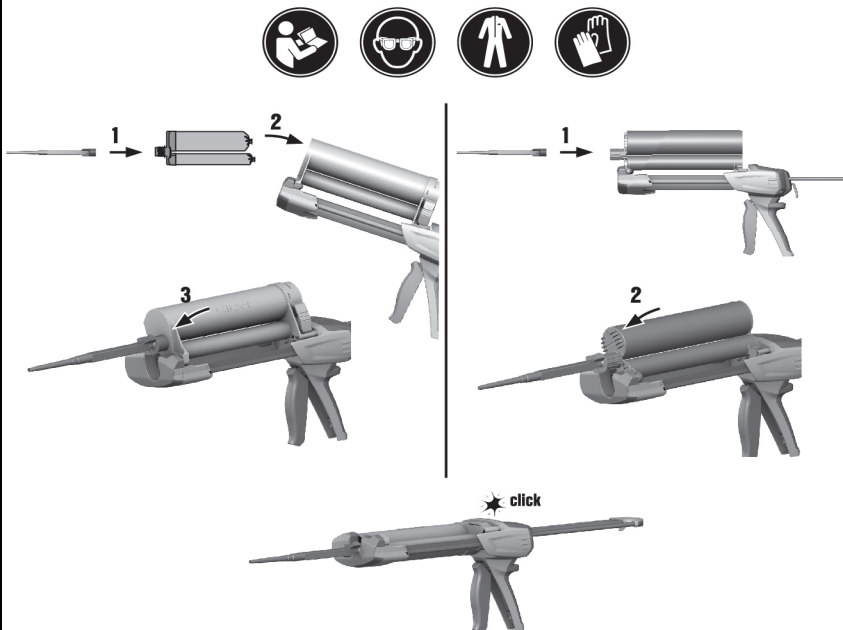

4

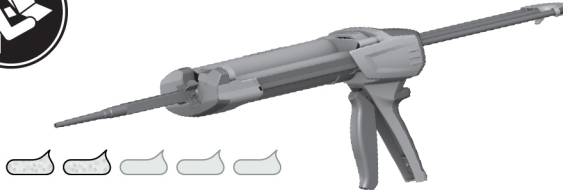

5

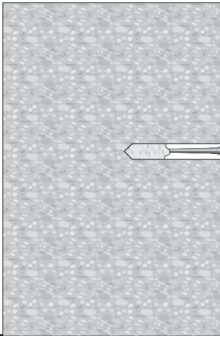

6

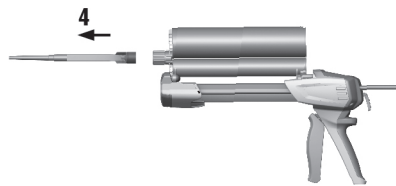
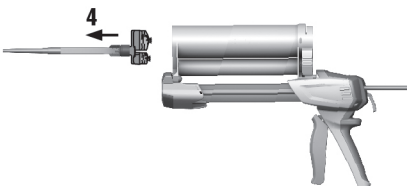
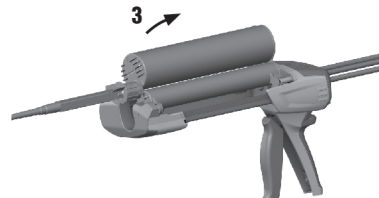
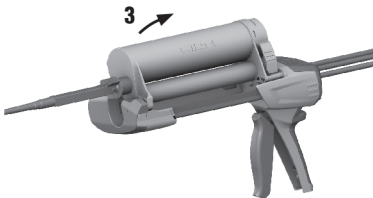
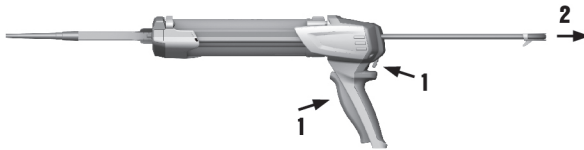

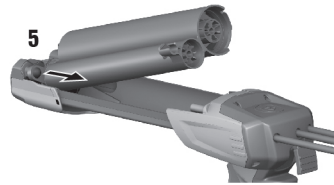
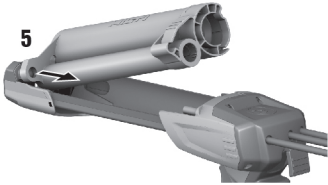
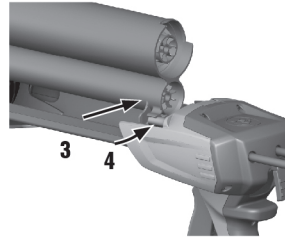
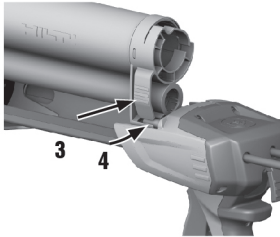
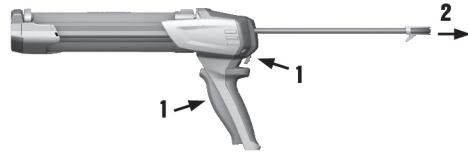

HDM 330

HDM 500

en	Original operating instructions	1
fr	Mode d'emploi original	7
es	Manual de instrucciones original	13
pt	Manual de instruções original	19

1 Information about the documentation



1.1 About this documentation

- Read this documentation before initial operation or use. This is a prerequisite for safe, trouble-free handling and use of the product.
- Observe the safety instructions and warnings in this documentation and on the product.
- Always keep the operating instructions with the product and make sure that the operating instructions are with the product when it is given to other persons.

1.2 Explanation of symbols used



1.2.1 Warnings

Warnings alert persons to hazards that may occur when handling or using the product. The following signal words are used in combination with a symbol:

	DANGER! Draws attention to an imminent hazard that will lead to serious personal injury or fatality.
	WARNING! Draws attention to a potential hazard that could lead to serious personal injury or fatality.
	CAUTION! Draws attention to a potentially dangerous situation that could lead to minor personal injury or material damage.





1.2.2 Symbols in the documentation

The following symbols are used in this document:

	Read the operating instructions before use
	Instructions for use and other useful information

1.2.3 Symbols in the illustrations



The following symbols are used in illustrations:

	These numbers refer to the corresponding illustrations found at the beginning of these operating instructions.
	The numbering reflects the sequence of operations shown in the illustrations and may deviate from the steps described in the text.
	Item reference numbers are used in the overview illustration and refer to the numbers used in the key in the product overview section.
	This symbol is intended to draw special attention to certain points when handling the product.

1.3 Symbols in the documentation



1.3.1 Symbols

The following symbols are used in this document:

	National waste-materials management system
	Wear protective clothing when working with the tool.

1.3.2 Explanation of symbols used

The following symbols are used on the product:

	Wear protective goggles while working with the tool.
	Wear protective gloves when working with the tool.

2 Safety

2.1 Product information

Hilti products are designed for professional use and may be operated, serviced and maintained only by trained, authorized personnel. This personnel must be informed of any particular hazards that may be encountered. The product and its ancillary equipment can present hazards if used incorrectly by untrained personnel or if used not in accordance with the intended use.

The type designation and serial number are stated on the rating plate.

- ▶ Write down the serial number in the table below. You will be required to state the product details when contacting Hilti Service or your local Hilti organization to inquire about the product.

Product information

Type:	HDM 500 HDM 330
Generation:	01
Serial number:	

2.2 Safety instructions

ATTENTION! Read all instructions!

Follow these safety instructions!

Workplace

- ▶ Make sure that the workplace is well ventilated.
- ▶ Make sure that the workplace is well lit.
- ▶ Keep your workplace clean and well lit. Cluttered or poorly lit workplaces invite accidents.
- ▶ **Keep children and other persons clear when the dispenser is in use.** Distractions can cause you to lose control of the tool.

Personal safety

- ▶ Stay alert, watch what you are doing and use common sense when operating the tool.
- ▶ **Do not use the dispenser while you are tired or under the influence of drugs, alcohol or medication.** A moment of inattention while operating the tool can result in serious injury.
- ▶ To reduce the risk of injury, use only genuine **Hilti** accessories and accessory tools.

Careful handling and use

- ▶ Do not tamper with or attempt to make alterations to the tool.
- ▶ Operate the dispenser only as intended and when it is in faultless condition.
- ▶ Use only foil pack holders approved for use with the dispenser.
- ▶ Do not use damaged foil pack holders or damaged foil packs.
- ▶ The dispenser, the cradle for the foil pack holders, the piston rods with pressure pieces and the foil pack holders must be clean and free from foreign matter.
- ▶ Maintain the dispenser with care. Check that moving parts function faultlessly and do not jam. Check for parts that are broken or damaged to the extent that the tool is not in full working order.
- ▶ Use the dispenser and accessories in accordance with these instructions and as specified for this particular model. Take the working conditions and the work to be performed into account.
- ▶ Do not attempt to open or disassemble the dispenser. Only **Hilti** Service is authorized to undertake repairs.

Personal protective equipment

- ▶ Wear personal protective equipment when using the dispenser: closely fitting protective goggles or face shield, protective gloves and protective clothing. Wearing personal protective equipment reduces the risk of injury.
- ▶ Persons in the immediate vicinity must also wear personal protective equipment when the dispenser is in use.

3 Description

3.1 Tool components and controls 1

- | | | | |
|---|---|---|--|
| ① | Front locating lug for installation of the foil pack holder | ③ | Rear locating lug for installation of the foil pack holder |
| ② | Cradle for foil pack holder | ④ | Parallel piston rods with grip |

- ⑤ Release button
- ⑥ Grip

- ⑦ Trigger for starting and controlling dispensing

Accessories

- ⑧ Mixing nozzle (static mixer)
- ⑨ Foil pack
- ⑩ Foil pack holder, black
- ⑪ Foil pack holder, red
- ⑫ Cartridge

3.2 Intended use

The HDM is a mechanical dispenser.

The dispenser is designed to dispense the contents of **Hilti** foil packs in a controlled operation.

HDM 330

The **Hilti** HDM 330 is designed to be used exclusively with **Hilti** HIT CB 330 or HIT CR 330 foil pack holders and **Hilti** 330 ml (11.1 fl.oz) foil packs.

HDM 500

The **Hilti** HDM 500 is designed to be used exclusively with **Hilti** HIT CB 500 or HIT CR 500 foil pack holders and **Hilti** 500 ml (16.9 fl.oz) or 330 ml (11.1 fl.oz) foil packs and 580 ml (19.61 fl. oz.) cartridges.

3.3 Items supplied

Dispenser, operating instructions.

4 Operation

4.1 Comply with all safety instructions and instructions for use.



WARNING

Chemicals hazard Incorrect use can lead to injury.

- ▶ Prior to use, read and comply with the safety data sheet for the product, the instructions on the packaging and the instructions for use of the foil pack.

4.2 Selecting and inserting the foil pack holder / cartridge 2



CAUTION

Trap hazard Hands can be trapped if care is not exercised when swiveling the foil pack holder closed.

- ▶ Keep your hands clear of the cradle area when swiveling the foil pack holder into position.



CAUTION

Risk of injury Chemicals hazard.

- ▶ Check the foil pack holder for damage and soiling. Both pistons must move smoothly and easily in both directions over the full length of their travel in the foil pack holder. **Replace the foil pack holder if it is damaged and/or badly soiled.**

- ▶ Select the foil pack holder that matches the color of the foil pack.



Note

Black foil pack holder: BLACK or WHITE foil pack
Red foil pack holder: RED foil pack

4.3 Inserting foil pack into foil pack holder 3



Note

Follow the instructions for use of the foil pack.

- ▶ Insert the foil pack into the foil pack holder.

4.4 Discarding initially dispensed mortar 4



WARNING

Risk of injury Chemicals hazard.

- ▶ Never point the dispenser toward yourself or other persons. Incorrect use can lead to injury.



WARNING

Risk of injury Chemicals hazard.

- ▶ Begin dispensing mortar only after the mixing nozzle has been screwed on. Incorrect use can lead to injury.



Note

Discard the initially dispensed mortar every time the static mixer (mixing nozzle) is changed. The initially dispensed mortar is not suitable for use.

1. Repeatedly pull the trigger to the grip until the foil pack opens and mortar is ejected from the mixing nozzle.
2. Pull the trigger back to the grip for one stroke of the dispenser.
 - ◀ 1 = 1 stroke (approx. 5 ml)
 - ◀ 15 = 1 stroke (approx. 75 ml)
3. Press the release button after the specified number of strokes.
4. Discard the volume of mortar initially dispensed.
 - ◀ The dispenser is now ready to dispense ready-to-use mortar.

4.5 Dispensing 5



CAUTION

Risk of injury Chemicals hazard.

- ▶ When preparing to change the mixing nozzle, make sure that the dispenser/foil pack is not under pressure.



Note

Refer to the instructions for use of the foil pack / cartridge for further information about use of the mortar. Fit a new mixing nozzle for each use. Failure to comply with this point will result in an inadequate quantity of mortar being dispensed.

1. Repeatedly pull the trigger to the grip until the foil pack opens and mortar is ejected from the mixing nozzle.
2. Press the release button after finishing dispensing or if the operation is interrupted.
3. Pressing the release button prevents further ejection or leakage of mortar.

4.6 Changing the foil pack 6

- ▶ Change the foil pack.

4.7 Removing the foil pack holder / cartridge from the tool 7

- ▶ Remove the foil pack holder / cartridge from the tool.

5 Care of the product



CAUTION

Risk of injury Chemicals hazard in the event of inadvertent dispensing.

- ▶ Before cleaning, remove the foil pack to prevent inadvertent dispensing.

- ▶ **Keep the dispenser, especially its grip surfaces, clean and free from oil and grease.**

- ▶ Clean the outside of the tool at regular intervals with a slightly damp cloth. Do not use a sprayer, steam pressure cleaning equipment or running water for cleaning.
- ▶ Oil the piston rods when necessary.
- ▶ Mortar adhering to the product or foil pack holder must be cleaned off with a cloth before it hardens. Hardened mortar can be removed only by mechanical means. Take care to ensure that the tool is not damaged by cleaning.
- ▶ Never dip or soak the dispenser or its parts in solvents.
- ▶ Make sure that the pistons move freely in the foil pack holder.

6 Troubleshooting

If the trouble you are experiencing is not listed in this table or you are unable to remedy the problem by yourself, please contact **Hilti** Service.

6.1 Troubleshooting

Trouble or fault	Possible cause	Action to be taken
The trigger cannot be pulled all the way back.	The foil pack holder has not fully engaged.	▶ Fully engage the foil pack holder with an audible click.
	The mortar in the mixing nozzle has hardened.	▶ Press the release button and replace the static mixer (mixing nozzle).
	The advance mechanism is defective.	▶ Replace the tool.
Foil pack does not open automatically.	The tool has reached the end of its useful life.	▶ Replace the tool.
Trigger movement is very stiff.	Foil pack is too cold.	▶ Increase the foil pack temperature (follow the instructions for use of the foil pack).
	The dispensing pressure required is too high for the tool.	▶ Select a tool that is suitable for the intended purpose.
The foil pack holder cannot be swiveled completely into the tool.	The foil pack is not pushed fully into the holder.	▶ Push the foil pack into the foil pack holder as far as it will go.
	The piston rods are not pulled back fully.	▶ Press the release button and pull the piston rods back to the end stop.
Foil pack holder does not engage with an audible click.	The retaining lugs are dirty	▶ Clean the retaining lugs and engage the foil pack holder fully.
	The retaining lugs are defective.	▶ Replace the foil pack holder. Contact Hilti Service if the problem persists.
No mortar is dispensed from the mixing nozzle.	The mortar in the mixing nozzle has hardened.	▶ Unscrew the mixing nozzle containing the hardened mortar and fit a new mixing nozzle.

7 Disposal

 Most of the materials from which **Hilti** tools and appliances are manufactured can be recycled. The materials must be correctly separated before they can be recycled. In many countries, your old tools, machines or appliances can be returned to **Hilti** for recycling. Ask **Hilti** Service or your Hilti representative for further information.



- ▶ Disposal of electric tools or appliances together with household waste is not permissible.

8 Manufacturer's warranty

- ▶ Please contact your local **Hilti** representative if you have questions about the warranty conditions.

1 Indications relatives à la documentation



1.1 À propos de cette documentation

- Lire intégralement la présente documentation avant la mise en service. C'est la condition préalablement requise pour assurer la sécurité du travail et un maniement sans perturbations.
- Bien respecter les consignes de sécurité et les avertissements de la présente documentation ainsi que celles figurant sur le produit.
- Toujours conserver le mode d'emploi à proximité du produit et uniquement le transmettre à des tiers avec ce mode d'emploi.

1.2 Explication des symboles



1.2.1 Avertissements

Les avertissements attirent l'attention sur des dangers liés à l'utilisation du produit. Les termes de signalisation suivants sont utilisés en combinaison avec un symbole :

	DANGER ! Pour un danger imminent qui peut entraîner de graves blessures corporelles ou la mort.
	AVERTISSEMENT ! Pour un danger imminent potentiel qui peut entraîner de graves blessures corporelles ou la mort.
	ATTENTION ! Pour attirer l'attention sur une situation pouvant présenter des dangers entraînant des blessures corporelles légères ou des dégâts matériels.





1.2.2 Symboles dans la documentation

Les symboles suivants sont utilisés dans la présente documentation :

	Lire le mode d'emploi avant d'utiliser l'appareil
	Pour des conseils d'utilisation et autres informations utiles

1.2.3 Symboles dans les illustrations



Les symboles suivants sont utilisés dans les illustrations :

	Ces chiffres renvoient à l'illustration correspondante au début du présent mode d'emploi.
	La numérotation détermine la séquence des étapes de travail dans l'image et peut se différencier de celles des étapes de travail dans le texte.
	Les numéros de position sont utilisés dans l'illustration Vue d'ensemble et renvoient aux numéros des légendes dans la section Vue d'ensemble du produit .
	Ce signe doit inviter à manier le produit en faisant particulièrement attention.

1.3 Symboles dans la documentation



1.3.1 Symboles

Les symboles suivants sont utilisés dans la présente documentation :

	Système national de recyclage des déchets
	Pendant l'utilisation de l'appareil, porter des vêtements de protection.

1.3.2 Explication des symboles

Les symboles suivants sont utilisés sur le produit :

	Pendant l'utilisation de l'appareil, porter des lunettes de protection.
	Pour toute intervention avec l'appareil, porter des vêtements de protection.

2 Sécurité

2.1 Informations produit

Les produits **Hilti** sont conçus pour les utilisateurs professionnels et ne doivent être utilisés, entretenus et réparés que par un personnel agréé et formé à cet effet. Ce personnel doit être au courant des dangers inhérents à l'utilisation de l'appareil. Le produit et ses accessoires peuvent s'avérer dangereux s'ils sont utilisés de manière incorrecte par un personnel non qualifié ou de manière non conforme à l'usage prévu.

La désignation du modèle et le numéro de série figurent sur sa plaque signalétique.

- ▶ Inscrivez le numéro de série dans le tableau suivant. Les informations produit vous seront demandées lorsque vous contactez nos revendeurs ou services après-vente.

Caractéristiques produit

Type :	HDM 500 HDM 330
Génération :	01
Numéro de série :	

2.2 Consignes de sécurité

ATTENTION ! Lire toutes les indications.

Respecter les présentes instructions de sécurité.

Place de travail

- ▶ Veiller à ce que le poste de travail soit bien ventilé.
- ▶ Veiller à ce que l'espace de travail soit bien éclairé.
- ▶ Conserver la zone de travail propre et bien éclairée. Un lieu de travail en désordre ou mal éclairé augmente le risque d'accidents.
- ▶ Maintenir les enfants et les personnes présentes à l'écart pendant l'utilisation de la pince d'injection. En cas d'inattention il y a risque de perdre le contrôle de l'appareil.

Sécurité des personnes

- ▶ Rester vigilant, surveiller ses gestes. Faire preuve de bon sens en utilisant l'appareil.
- ▶ Ne pas utiliser la pince d'injection si vous êtes fatigué ou sous l'emprise de l'alcool, de drogues ou de médicaments. Un moment d'inattention lors de l'utilisation de l'appareil peut entraîner des blessures graves.
- ▶ Pour éviter tout risque de blessure, utiliser uniquement les accessoires et outils **Hilti** d'origine.

Utilisation et emploi soigneux

- ▶ Toute manipulation ou modification de l'appareil est interdite.
- ▶ Utiliser la pince d'injection uniquement si elle est en parfait état et seulement de manière conforme à l'usage prévu.
- ▶ Utiliser uniquement les porte-cartouches homologués pour la pince d'injection .
- ▶ Ne pas utiliser de porte-cartouches/cartouches souples endommagés.
- ▶ La pince d'injection, le support de réception du porte-cartouche, les tiges-poussoirs avec éléments d'appui ainsi que les porte-cartouches doivent être exempts de résidus.
- ▶ Prendre soin de la pince d'injection. Vérifier que les parties en mouvement fonctionnent correctement et qu'elles ne sont pas coincées, et contrôler si des parties sont cassées ou endommagées de telle sorte que le bon fonctionnement de l'appareil s'en trouve entravé.
- ▶ Utiliser la pince d'injection et les accessoires conformément aux présentes instructions et comme indiqué pour ce type d'appareil spécifique. Tenir compte également des conditions de travail et du travail à effectuer.
- ▶ La pince d'injection ne doit pas être ouverte. Les réparations doivent uniquement être réalisées par le S.A.V. **Hilti**.

Équipement de protection individuelle

- ▶ Toujours porter un équipement de protection individuelle pour utiliser la pince d'injection : Protection des yeux/du visage étanches, gants et vêtements de protection. Le port d'un équipement de protection individuelle réduit le risque de blessures.
- ▶ Les personnes qui se tiennent à proximité de la pince d'injection en cours d'utilisation doivent également porter un équipement de protection individuelle.

3 Description

3.1 Pièces constitutives de l'appareil et organes de commande 1

- | | | | |
|---|--|---|---|
| ① | Partie cylindrique avant de montage du porte-cartouche | ④ | Tiges-poussoirs parallèles avec poignée |
| ② | Support de réception du porte-cartouche | ⑤ | Touche de déverrouillage |
| ③ | Partie cylindrique arrière de montage du porte-cartouche | ⑥ | Poignée |
| | | ⑦ | Levier de détente pour l'extrusion et le dosage |

Accessoires

- | | | | |
|---|--------------------------|---|-----------------------|
| ⑧ | Buse mélangeuse statique | ⑪ | Porte-cartouche rouge |
| ⑨ | Cartouche souple | ⑫ | Cartouche |
| ⑩ | Porte-cartouche noir | | |

3.2 Utilisation conforme à l'usage prévu

La HDM est une pince d'injection mécanique.

La pince d'injection sert à vider par extrusion des cartouches souples **Hilti** et à doser leur contenu.

HDM 330

La pince d'injection **Hilti** HDM 330 est exclusivement conçue pour être utilisée avec des porte-cartouches **Hilti** HIT CB 330 ou HIT CR 330 et cartouches souples **Hilti** de 330 ml (11.1 fl.oz).

HDM 500

La pince d'injection **Hilti** HDM 500 est exclusivement conçue pour être utilisée avec des porte-cartouches **Hilti** HIT CB 500 ou HIT CR 500 et des cartouches souples **Hilti** d'une contenance de 500 ml (16.9 fl.oz) ou 330 ml (11.1 fl.oz) ainsi que des cartouches de 580 ml (19.61 fl. oz.).

3.3 Éléments livrés

Pince d'injection, mode d'emploi.

4 Utilisation

4.1 Observer toutes les consignes de sécurité et instructions d'utilisation.



AVERTISSEMENT

Danger du fait des substances chimiques Tout usage non conforme risque de provoquer des blessures.

- ▶ Avant toute utilisation, prendre connaissance des consignes de sécurité relatives au produit, des instructions sur l'emballage ainsi que du contenu du mode d'emploi de la cartouche souple.

4.2 Sélection et introduction du porte-cartouche / de la cartouche 2



ATTENTION

Risque de coincement Risque de se coincer les mains en cas de basculement par mégarde du porte-cartouche.

- ▶ Lorsque le porte-cartouche est basculé, ne pas mettre les mains dans la zone de logement de cartouche.



ATTENTION

Risque de blessures Danger du fait des substances chimiques.

- ▶ Vérifier que les porte-cartouches ne sont pas endommagés ou encrassés. Les deux pistons doivent pouvoir avancer et reculer librement et complètement dans le porte-cartouche. **Tout porte-cartouche endommagé et/ ou fortement encrassé doit être remplacé.**

- ▶ Sélectionner le porte-cartouche approprié en fonction de la couleur de la cartouche souple.



Remarque

Porte-cartouche NOIR : Cartouche souple NOIRE ou BLANCHE
Porte-cartouche ROUGE : Cartouche souple ROUGE

4.3 Insertion d'une cartouche souple dans le porte-cartouche 3



Remarque

Suivre les instructions du mode d'emploi relatif à la cartouche souple.

- ▶ Placer la cartouche souple dans le porte-cartouche.

4.4 Jetage du premier mortier extrudé 4



AVERTISSEMENT

Risque de blessures Danger du fait des substances chimiques.

- ▶ Ne pas diriger la pince d'injection vers soi ou toute autre personne. Tout usage non conforme risque de provoquer des blessures.



AVERTISSEMENT

Risque de blessures Danger du fait des substances chimiques.

- ▶ Le dosage doit seulement être commencé avec la buse mélangeuse statique vissée. Tout usage non conforme risque de provoquer des blessures.



Remarque

Le premier mortier extrudé devrait être jeté après chaque changement de buse mélangeuse.
Le mortier qui sort au début ne convient pas pour l'application.

1. Tirer à nouveau le levier de détente jusqu'à la poignée, jusqu'à ce que l'emballage s'ouvre et que la masse sorte de la buse mélangeuse statique.
2. Tirer une fois le levier de détente complètement jusqu'à la poignée.
 - ◀ 1 = 1 coup (5 ml env.)
 - ◀ 15 = 1 coup (75 ml env.)
3. Après avoir tiré le levier le nombre de fois prescrit, appuyer sur la touche de déverrouillage.
4. Jeter le mortier extrudé des deux premières pressions.
 - ◀ La pince d'injection est alors prête pour le dosage du mortier prêt à l'emploi.

4.5 Dosage 5



ATTENTION

Risque de blessures Danger du fait des substances chimiques.

- ▶ Lors d'un changement de buse mélangeuse, la pince d'injection / cartouche souple ne doit pas rester sous pression.



Remarque

Pour connaître les étapes suivantes relatives à l'utilisation du mortier, se reporter au mode d'emploi de la cartouche.

Utiliser une nouvelle buse mélangeuse statique pour chaque application. En cas de non-respect de cette recommandation, la quantité de masse qui sort de la buse peut être insuffisante.

1. Tirer à nouveau le levier de détente jusqu'à la poignée, jusqu'à ce que l'emballage s'ouvre et que la masse sorte de la buse mélangeuse statique.
2. À l'interruption du dosage, actionner la touche de déverrouillage.
3. Une pression sur la touche de déverrouillage permet d'éviter que du mortier continue de sortir.

4.6 Changement de cartouche souple

- ▶ Changer la cartouche souple.

4.7 Retrait du porte-cartouche / de la cartouche de l'appareil

- ▶ Retirer le porte-cartouche / la cartouche de l'appareil.

5 Entretien du produit



ATTENTION

Risque de blessures Danger du fait des substances chimiques en cas de dosage involontaire.

- ▶ Avant d'entamer des travaux de nettoyage, retirer la cartouche souple pour éviter tout dosage involontaire.
- ▶ **Tenir la pince d'injection, en particulier les surfaces de préhension, sèche, propre et exempte d'huile et de graisse.**
- ▶ Nettoyer régulièrement l'extérieur de l'appareil avec un chiffon légèrement humide. Ne pas utiliser d'appareil diffuseur, d'appareil à jet de vapeur ou d'eau courante pour le nettoyage !
- ▶ Au besoin, huiler régulièrement les tiges-poussoirs.
- ▶ Les accumulations de produit sur l'appareil et le porte-cartouche doivent être enlevées le plus rapidement possible à l'aide d'un chiffon, avant qu'elles ne durcissent. Les masses durcies peuvent seulement être enlevées mécaniquement. Ce faisant, veiller à ne pas causer d'endommagements.
- ▶ La pince d'injection ou ses pièces constitutives ne doivent jamais être trempées dans du solvant.
- ▶ Veiller à ce que le piston reste accessible dans le porte-cartouche.

6 Aide au dépannage

En cas de défaillances non énumérées dans ce tableau ou auxquelles il n'est pas possible de remédier sans aide, contacter le S.A.V. **Hilti**.

6.1 Aide au dépannage

Défaillance	Causes possibles	Solution
Impossible de tirer le levier de détente.	Le porte-cartouche n'est pas entièrement enclenché.	▶ Enclencher complètement le porte-cartouche jusqu'à entendre un « clic » audible.
	La masse de mortier a durci dans la buse mélangeuse.	▶ Appuyer sur la touche de déverrouillage et remplacer la buse mélangeuse.
	Le mécanisme d'avance est défectueux.	▶ Remplacer l'appareil.
La cartouche souple ne s'ouvre pas d'elle-même.	La fin de la durée de service de l'appareil a été atteinte.	▶ Remplacer l'appareil.
Le levier est difficile à manœuvrer.	La cartouche souple est trop froide.	▶ Augmenter la température des recharges (se reporter au mode d'emploi relatif aux cartouches souples).
	Forces de pression trop élevées pour l'appareil.	▶ Utiliser un appareil approprié au type de travail envisagé.
Impossible de faire basculer complètement le porte-cartouche dans l'appareil.	La cartouche souple est insuffisamment enfoncée dans le porte-cartouche.	▶ Pousser la cartouche souple jusqu'en butée dans le porte-cartouche.
	La tige-poussoir n'est pas complètement retirée.	▶ Appuyer sur la touche de déverrouillage et retirer complètement la tige-poussoir jusqu'en butée.
Le porte-cartouche ne s'encliquette pas avec un « clic » audible.	Les ergots d'encliquetage sont encrassés.	▶ Nettoyer les ergots d'encliquetage et encliqueter complètement le porte-cartouche.

Défaillance	Causes possibles	Solution
Le porte-cartouche ne s'encliquette pas avec un « clic » audible.	Les ergots d'encliquetage sont défectueux.	► Remplacer le porte-cartouche. Si le problème persiste, contacter le S.A.V. Hilti .
Aucun produit ne s'écoule de la buse mélangeuse.	La masse de mortier a durci dans la buse mélangeuse.	► Dévisser la buse mélangeuse durcie et mettre en place une nouvelle buse mélangeuse.

7 Recyclage

 Les appareils **Hilti** sont fabriqués pour une grande partie en matériaux recyclables. Le recyclage présuppose un tri adéquat des matériaux. **Hilti** reprend les appareils usagés dans de nombreux pays en vue de leur recyclage. Consulter le service clients **Hilti** ou un conseiller commercial.



- Ne pas jeter les appareils électriques dans les ordures ménagères !

8 Garantie constructeur

- En cas de questions sur les conditions de garantie, veuillez vous adresser à votre partenaire **Hilti** local.

1 Información sobre la documentación



1.1 Acerca de esta documentación

- Lea detenidamente esta documentación antes de la puesta en servicio. Ello es imprescindible para un trabajo seguro y un manejo sin problemas.
- Respete las indicaciones de seguridad y las advertencias presentes en esta documentación y en el producto.
- Conserve este manual de instrucciones siempre junto con el producto y entregue el producto a otras personas siempre acompañado del manual.

1.2 Explicación de símbolos



1.2.1 Avisos

Las advertencias de seguridad advierten de peligros derivados del manejo del producto. Las siguientes palabras de peligro se utilizan combinadas con un símbolo:

	¡PELIGRO! Término utilizado para un peligro inminente que puede ocasionar lesiones graves o incluso la muerte.
	¡ADVERTENCIA! Término utilizado para un posible peligro inminente que puede ocasionar lesiones graves o incluso la muerte.
	PRECAUCIÓN Término utilizado para una posible situación peligrosa que puede ocasionar lesiones leves o daños materiales.





1.2.2 Símbolos en la documentación

En esta documentación se utilizan los siguientes símbolos:

	Leer el manual de instrucciones antes del uso
	Indicaciones de uso y demás información de interés

1.2.3 Símbolos en las figuras



En las figuras se utilizan los siguientes símbolos:

	Estos números hacen referencia a la figura correspondiente incluida al principio de este manual.
	La numeración describe el orden de los pasos de trabajo en la imagen y puede ser diferente de los pasos descritos en el texto.
	En la figura Vista general se utilizan números de posición y los números de la leyenda están explicados en el apartado Vista general del producto .
	Preste especial atención a este símbolo cuando utilice el producto.

1.3 Símbolos en la documentación



1.3.1 Símbolos

En esta documentación se utilizan los siguientes símbolos:

	Sistema nacional de tratamiento de residuos
	Utilice siempre prendas protectoras durante el trabajo con la herramienta.

1.3.2 Explicación de símbolos

En el producto se utilizan los siguientes símbolos:

	Utilice gafas protectoras durante el trabajo con la herramienta.
	Utilice siempre guantes de protección durante el trabajo con la herramienta.

2 Seguridad

2.1 Información del producto

Los productos **Hilti** han sido diseñados para usuarios profesionales y solo deben ser manejados, conservados y reparados por personal autorizado y debidamente formado. Este personal debe estar especialmente instruido en lo referente a los riesgos de uso. La utilización del producto y sus dispositivos auxiliares puede conllevar riesgos para el usuario en caso de manejarse de forma inadecuada por personal no cualificado o utilizarse para usos diferentes a los que están destinados.

La denominación del modelo y el número de serie están indicados en la placa de identificación.

- ▶ Traspase el número de serie a la siguiente tabla. Necesitará los datos del producto para realizar consultas a nuestros representantes o al Departamento de Servicio Técnico.

Datos del producto

Modelo:	HDM 500 HDM 330
Generación:	01
Número de serie:	

2.2 Indicaciones de seguridad

¡ATENCIÓN! Lea íntegramente estas instrucciones.

Tenga en cuenta las presentes indicaciones de seguridad.

Lugar de trabajo

- ▶ Procure que haya una buena ventilación del lugar de trabajo.
- ▶ Procure que haya una buena iluminación en la zona de trabajo.
- ▶ Mantenga su área de trabajo limpia y bien iluminada. El desorden o una iluminación deficiente de las zonas de trabajo pueden provocar accidentes.
- ▶ Mantenga alejados a los niños y otras personas de su puesto de trabajo al emplear el aplicador neumático. Una distracción le puede hacer perder el control sobre la herramienta.

Seguridad de las personas

- ▶ Permanezca atento, preste atención durante el trabajo y utilice la herramienta con prudencia.
- ▶ No utilice el aplicador neumático si está cansado o se encuentra bajo los efectos de drogas, alcohol o medicamentos. Un momento de descuido mientras se está utilizando la herramienta puede provocar lesiones graves.
- ▶ Para evitar el riesgo de lesiones, utilice exclusivamente accesorios y herramientas originales de **Hilti**.

Manipulación y utilización segura

- ▶ No está permitido efectuar manipulaciones o modificaciones en la herramienta.
- ▶ Utilice el aplicador neumático solo según el uso previsto y en un estado de funcionamiento óptimo.
- ▶ Utilice exclusivamente portacartuchos autorizados para el aplicador neumático.
- ▶ No utilice portacartuchos/cartuchos dañados.
- ▶ El aplicador neumático, el soporte para alojar los portacartuchos, las barras de avance con las piezas de presión, así como los portacartuchos deben estar limpios de impurezas.
- ▶ Cuide el aplicador neumático adecuadamente. Controle si funcionan correctamente sin atascarse las partes móviles del aparato, y si existen partes rotas o deterioradas que pudieran afectar al funcionamiento de la herramienta.
- ▶ Utilice el aplicador neumático y los accesorios de acuerdo con estas instrucciones y según las indicaciones para este tipo de herramienta en concreto. Para ello, tenga en cuenta las condiciones de trabajo y la tarea que se va a realizar.
- ▶ No se debe abrir el aplicador neumático. Las reparaciones las debe realizar exclusivamente el Servicio Técnico de **Hilti**.

Equipo de seguridad personal

- ▶ Cuando emplee el aplicador neumático, protéjase con el debido equipo de seguridad personal: gafas protectoras herméticas/protección facial, guantes de protección y prendas protectoras. El uso del equipo de seguridad personal reduce el riesgo de sufrir lesiones.
- ▶ Las personas que se encuentren en las proximidades del aplicador neumático durante su uso deberán utilizar los debidos equipos de seguridad personal.

3 Descripción

3.1 Componentes de la herramienta y elementos de manejo 1

- | | | | |
|---|--|---|---|
| ① | Pivote delantero para montar el portacartuchos | ④ | Barras de avance paralelas con empuñadura |
| ② | Soporte para alojar el portacartuchos | ⑤ | Tecla de desbloqueo |
| ③ | Pivote trasero para montar el portacartuchos | ⑥ | Empuñadura |
| | | ⑦ | Palanca de accionamiento para presionar y dosificar el producto |

Accesorios

- | | | | |
|---|----------------------|---|---------------------|
| ⑧ | Mezclador estático | ⑪ | Portacartuchos rojo |
| ⑨ | Cartucho | ⑫ | Cartucho |
| ⑩ | Portacartuchos negro | | |

3.2 Uso conforme a las prescripciones

El HDM es un aplicador neumático mecánico.

El aplicador neumático está destinado al vaciado de los cartuchos **Hilti** y a la dosificación de su contenido.

HDM 330

El **Hilti** HDM 330 está concebido exclusivamente para su uso con los portacartuchos de **Hilti** HIT CB 330 o HIT CR 330 y con cartuchos **Hilti** de 330 ml (11.1 fl.oz).

HDM 500

El **Hilti** HDM 500 está concebido exclusivamente para su uso con los portacartuchos de **Hilti** HIT CB 500 o HIT CR 500 y con cartuchos **Hilti** de 500 ml (16.9 fl.oz) o 330 ml (11.1 fl.oz), así como con cartuchos de 580 ml (19.61 fl.oz.).

3.3 Suministro

Manual de instrucciones del aplicador neumático.

4 Manejo

4.1 Tenga en cuenta todas las indicaciones de seguridad e instrucciones de manejo.



ADVERTENCIA

Peligro por sustancias químicas Un uso indebido puede provocar lesiones.

- ▶ Antes de utilizar la herramienta, tenga en cuenta la hoja de datos de seguridad del producto, las indicaciones que figuran en el embalaje y las instrucciones del cartucho.

4.2 Selección e inserción del portacartuchos/cartucho 2



PRECAUCIÓN

Riesgo de enganche Las manos pueden quedar enganchadas al girar el portacartuchos hacia dentro de forma descuidada.

- ▶ Al girar el portacartuchos hacia dentro, no coloque las manos en la zona del alojamiento del portacartuchos.



PRECAUCIÓN

Riesgo de lesiones Peligro por sustancias químicas.

- ▶ Compruebe si el portacartuchos presenta daños o si hay indicios de suciedad. Ambos pistones se deben poder mover en el portacartuchos sin dificultad y hacia delante y hacia atrás en su totalidad. **Sustituya los portacartuchos dañados o muy sucios.**

- ▶ Seleccione el portacartuchos correcto en función del color del cartucho.



Indicación

Portacartuchos NEGRO: cartucho NEGRO o BLANCO
Portacartuchos ROJO: cartucho ROJO

4.3 Introducción del cartucho en el portacartuchos 3



Indicación

Observe las instrucciones de uso del cartucho.

- ▶ Coloque el cartucho en el portacartuchos.

4.4 Eliminación de la resina inicial 4



ADVERTENCIA

Riesgo de lesiones Peligro por sustancias químicas.

- ▶ No dirija el aplicador neumático hacia usted o hacia otras personas. Un uso indebido puede provocar lesiones.



ADVERTENCIA

Riesgo de lesiones Peligro por sustancias químicas.

- ▶ Comience la dosificación solo cuando el mezclador estático esté enroscado. Un uso indebido puede provocar lesiones.



Indicación

La aplicación inicial debe desecharse tras cada cambio del mezclador estático.
La resina inicial que sale primero no es apta para ser aplicada.

1. Tire de la palanca de accionamiento hasta la empuñadura repetidamente hasta que el cartucho se abra y salga resina en el mezclador estático.
2. Tire de la palanca de accionamiento hasta la empuñadura para recorrer una sola carrera.
 - ◀ 1 = 1 carrera (aprox. 5 ml).
 - ◀ 15 = 1 carrera (aprox. 75 ml).
3. Después de haber realizado el número de carreras especificado, pulse la tecla de desbloqueo.
4. Deseche la resina inicial.
 - ◀ El aplicador neumático ya está preparado para dosificar la resina lista para utilizar.

4.5 Dosificación 5



PRECAUCIÓN

Riesgo de lesiones Peligro por sustancias químicas.

- ▶ Al cambiar el mezclador, el aplicador neumático/el cartucho no deben estar sometidos a presión.



Indicación

Consulte los siguientes pasos de trabajo para la aplicación de la resina en las instrucciones de uso del cartucho.

Utilice un mezclador estático nuevo para cada aplicación. De lo contrario, saldrá muy poco cartucho.

1. Tire de la palanca de accionamiento hacia la empuñadura repetidamente hasta que el cartucho se abra y salga resina en el mezclador estático.
2. Pulse la tecla de desbloqueo cuando la dosificación se interrumpa.
3. Pulsando la tecla de desbloqueo se evita que continúe saliendo masa de resina.

4.6 Cambio del cartucho 6

- ▶ Cambie el cartucho.

4.7 Extracción del portacartuchos/cartucho de la herramienta 7

- ▶ Extraiga el portacartuchos/cartucho de la herramienta.

5 Cuidado del producto



PRECAUCIÓN

Riesgo de lesiones Peligro por sustancias químicas en caso de dosificación accidental.

- ▶ Antes de efectuar trabajos de limpieza, extraiga el cartucho para evitar una dosificación accidental.
- ▶ **Mantenga el aplicador neumático seco, limpio y libre de aceite y grasa, en especial las superficies de la empuñadura.**
- ▶ Limpie regularmente el exterior de la herramienta con un paño ligeramente humedecido. No utilice pulverizadores, aparatos de chorro de vapor o agua corriente para la limpieza.
- ▶ Lubrique las barras de avance cuando sea necesario.
- ▶ Elimine con un paño cuanto antes los restos de producto en la herramienta y el portacartuchos antes de que endurezcan. La masa endurecida solo puede eliminarse de forma mecánica. Al hacerlo, tenga cuidado de no dañar la herramienta.
- ▶ Nunca sumerja el aplicador neumático o partes del mismo en agentes disolventes.
- ▶ Observe que los pistones se muevan sin dificultad en el portacartuchos.

6 Ayuda en caso de averías

Si se producen averías que no estén incluidas en esta tabla o que no pueda solucionar usted, diríjase al Servicio Técnico de Hilti.

6.1 Ayuda sobre averías

Anomalia	Posible causa	Solución
La palanca de accionamiento no se puede mover por todo su recorrido.	El portacartuchos no ha encajado completamente.	▶ Encaje el portacartuchos completamente con un «clic» audible.
	Masa de resina endurecida en el mezclador estático.	▶ Pulse la tecla de desbloqueo y sustituya el mezclador estático.
	Mecánica de avance defectuosa.	▶ Sustituya la herramienta.
El cartucho no se abre automáticamente.	Se ha alcanzado el final de la vida útil de la herramienta.	▶ Sustituya la herramienta.
La palanca de accionamiento se mueve con dificultad.	El cartucho está demasiado frío.	▶ Aumente la temperatura del cartucho (tenga en cuenta las indicaciones del manual de instrucciones del cartucho).
	Las fuerzas de presión son demasiado altas para la herramienta.	▶ Seleccione una herramienta adecuada para la aplicación.
No se puede introducir el portacartuchos completamente en la herramienta.	El cartucho no está completamente introducido en el portacartuchos.	▶ Introduzca el cartucho hasta el tope en el portacartuchos.
	La barra de avance no se encuentra completamente retraída.	▶ Pulse la tecla de desbloqueo y tire hacia atrás las barras de avance hasta el tope final.
El portacartuchos no encaja con un claro «clic».	Lengüetas sucias.	▶ Limpie las pestañas y encaje el portacartuchos por completo.
	Lengüetas defectuosas.	▶ Sustituya el portacartuchos. Si el problema persiste, póngase en contacto con el Servicio Técnico de Hilti.

Anomalía	Posible causa	Solución
Ya no sale producto del mezclador.	Masa de resina endurecida en el mezclador estático.	▶ Desenrosque el mezclador endurecido y enrosque un mezclador nuevo.

7 Reciclaje

Las herramientas  **Hilti** están fabricadas en su mayor parte con materiales reutilizables. La condición para dicha reutilización es una separación adecuada de los materiales. En muchos países, **Hilti** recoge las herramientas usadas para su recuperación. Pregunte en el Servicio de Atención al Cliente de **Hilti** o a su asesor de ventas.



- ▶ No deseche las herramientas eléctricas junto con los desperdicios domésticos.

8 Garantía del fabricante

- ▶ Si tiene alguna consulta acerca de las condiciones de la garantía, póngase en contacto con su sucursal local de **Hilti**.

1 Indicações sobre a documentação



1.1 Sobre esta documentação

- Antes da colocação em funcionamento, leia esta documentação. Esta é a condição para um trabalho seguro e um manuseamento sem problemas.
- Tenha em atenção as instruções de segurança e as advertências nesta documentação e no produto.
- Guarde o manual de instruções sempre junto do produto e entregue-o a outras pessoas apenas juntamente com este manual.

1.2 Explicação dos símbolos



1.2.1 Advertências

As advertências alertam para perigos durante a utilização do produto. As seguintes palavras-sinal são utilizadas em combinação com um símbolo:

	PERIGO! Indica perigo iminente que pode originar acidentes pessoais graves ou até mesmo fatais.
	AVISO! Indica um possível perigo que pode causar graves ferimentos pessoais, até mesmo fatais.
	CUIDADO! Indica uma situação potencialmente perigosa que pode originar ferimentos ligeiros ou danos materiais.





1.2.2 Símbolos na documentação

Nesta documentação são utilizados os seguintes símbolos:

	Leia o manual de instruções antes da utilização
	Instruções de utilização e outras informações úteis

1.2.3 Símbolos nas figuras



Em figuras são utilizados os seguintes símbolos:

	Estes números referem-se à respectiva figura no início deste manual.
	A numeração reproduz uma sequência dos passos de trabalho na imagem e pode divergir dos passos de trabalho no texto.
	Na figura Vista geral são utilizados números de posição que fazem referência aos números da legenda na secção Vista geral do produto .
	Este símbolo pretende despertar a sua atenção durante o manuseamento do produto.

1.3 Símbolos na documentação



1.3.1 Símbolos

Nesta documentação são utilizados os seguintes símbolos:

	Sistema nacional de tratamento de resíduos
	Use vestuário de protecção enquanto estiver a trabalhar com esta ferramenta.

1.3.2 Explicação dos símbolos

No produto são utilizados os seguintes símbolos:

	Use óculos de protecção enquanto estiver a trabalhar com esta ferramenta.
	Use luvas de protecção enquanto estiver a trabalhar com a ferramenta.

2 Segurança

2.1 Dados informativos sobre o produto

Os produtos **Hilti** foram concebidos para uso profissional e só devem ser utilizados, mantidos e reparados por pessoal autorizado e devidamente credenciado. Este pessoal deverá estar informado, em particular, sobre os potenciais perigos. O produto e seu equipamento auxiliar podem representar perigo se usados incorrectamente por pessoas não qualificadas ou se usados para fins diferentes daqueles para os quais foram concebidos.

A designação e o número de série são indicados na placa de características.

- ▶ Registe o número de série na tabela seguinte. Precisa dos dados do produto para colocar questões ao nosso representante ou posto de serviço de atendimento aos clientes.

Dados do produto

Tipo:	HDM 500 HDM 330
Geração:	01
N.º de série:	

2.2 Normas de segurança

ATENÇÃO: Leia todas as instruções.

Respeite estas indicações de segurança.

Local de trabalho

- ▶ Assegure-se de que o local de trabalho está bem ventilado.
- ▶ Assegure-se de que o local de trabalho está bem iluminado.
- ▶ Mantenha a sua área de trabalho limpa e bem iluminada. Locais desarrumados ou mal iluminados podem ocasionar acidentes.
- ▶ Mantenha crianças e terceiros afastados do dispensador durante os trabalhos. Distracções podem conduzir à perda de controlo sobre a ferramenta.

Segurança física

- ▶ Esteja atento ao que está a fazer e tenha prudência ao trabalhar com a ferramenta.
- ▶ Não utilize o dispensador se estiver cansado ou sob influência de drogas, álcool ou medicamentos. Um momento de falta de atenção na utilização da ferramenta pode causar ferimentos graves.
- ▶ Para evitar ferimentos/danos, utilize apenas acessórios e ferramentas originais da **Hilti**.

Utilização e manutenção seguras

- ▶ Não é permitida a modificação ou manipulação do aparelho.
- ▶ Utilize o dispensador somente para os fins para os quais foi concebido e só se estiver completamente operacional.
- ▶ Utilize somente suportes aprovados para o uso com o dispensador.
- ▶ Não utilize suportes/cartuchos danificados.
- ▶ O dispensador, a fixação para alojamento dos suportes, os varões de avanço dos pistões, assim como os suportes devem estar isentos de sujidade.
- ▶ Faça uma manutenção cuidadosa do dispensador. Verifique se as partes móveis do aparelho funcionam perfeitamente e não emperram, se há peças quebradas ou danificadas, que possam influenciar o funcionamento do aparelho.
- ▶ Utilize o dispensador e os acessórios de acordo com estas instruções e da forma prevista para este tipo especial de ferramenta. Tome também em consideração as condições de trabalho e a tarefa a realizar.
- ▶ O dispensador não deve ser aberto. Reparações só devem ser realizadas pelo Centro de Assistência Técnica **Hilti**.

Equipamento de protecção individual

- ▶ Use equipamento de protecção individual durante a utilização do dispensador: óculos de protecção/protector para a face que fiquem bem justos, luvas de protecção e vestuário de protecção. O uso de equipamento de protecção individual reduz o risco de ferimentos.
- ▶ Pessoas que se encontrem na proximidade, devem usar equipamento de protecção individual durante a utilização do dispensador.

3 Descrição

3.1 Componentes da ferramenta e elementos de comando 1

- | | |
|--|---|
| ① Pino de assento dianteiro para montagem do suporte | ④ Varões de pistões paralelos com punho |
| ② Fixação para alojamento dos suportes | ⑤ Botão de desprendimento |
| ③ Pino de assento traseiro para montagem do suporte | ⑥ Punho |
| | ⑦ Alavanca de accionamento para controlo da saída e do doseamento |

Acessórios

- | | |
|--------------------|--------------------|
| ⑧ Bocal misturador | ⑪ Suporte vermelho |
| ⑨ Cartucho | ⑫ Cartucho |
| ⑩ Suporte preto | |

3.2 Utilização conforme a finalidade projectada

A HDM é um dispensador manual.

O dispensador destina-se ao esvaziamento de cartuchos **Hilti** e à dosagem dos seus conteúdos.

HDM 330

A HDM 330 da **Hilti** destina-se exclusivamente à utilização de suportes HIT CB 330 ou HIT CR 330 da **Hilti** e cartuchos de 330 ml (11,1 fl.oz) da **Hilti**.

HDM 500

A **Hilti** HDM 500 destina-se exclusivamente à utilização de suportes HIT CB 500 ou HIT CR 500 da **Hilti** e cartuchos **Hilti** de 500 ml (16.9 fl.oz) ou 330 ml (11.1 fl.oz) assim como cartuchos de 580 ml (19.61 fl. oz.).

3.3 Incluído no fornecimento

Dispensador, manual de instruções.

4 Utilização

4.1 Observe todas as normas de segurança e instruções de utilização.



AVISO

Risco devido a produtos químicos Utilização incorrecta pode provocar ferimentos.

- ▶ Antes da utilização leia com atenção a ficha de segurança do produto, as indicações na embalagem e as instruções de utilização do cartucho.

4.2 Seleccionar o suporte/cartucho e inserir 2



CUIDADO

Perigo de entalamento Mãos podem ser entaladas ao rodar sem atenção o suporte.

- ▶ Ao rodar o suporte, não deixe as mãos na zona do alojamento dos suportes.



CUIDADO

Risco de ferimentos Risco devido a produtos químicos.

- ▶ Verifique o suporte quanto a danos ou sujidade. Ambos os pistões devem poder mover-se livre e completamente para a frente e para trás dentro do suporte. **Substitua os suportes danificados e/ou muito sujos.**

- ▶ Escolha o suporte adequado consoante a cor do cartucho.



Nota

Suporte PRETO: cartucho PRETO ou BRANCO
Suporte VERMELHO: cartucho VERMELHO

4.3 Inserir o cartucho no respectivo suporte 3



Nota

Siga as instruções de utilização dos cartuchos.

- ▶ Coloque o cartucho dentro do suporte.

4.4 Não utilizar a resina inicial 4



AVISO

Risco de ferimentos Risco devido a produtos químicos.

- ▶ Nunca aponte o dispensador na sua direcção ou na de terceiros. Utilização incorrecta pode provocar ferimentos.



AVISO

Risco de ferimentos Risco devido a produtos químicos.

- ▶ Inicie a dosagem apenas com o misturador enroscado. Utilização incorrecta pode provocar ferimentos.



Nota

A resina inicial dispensada deverá ser descartada após cada substituição do bocal misturador. A resina que escoar no início não é adequada para ser utilizada.

1. Aperte repetidamente a alavanca de accionamento até ao punho, até que o cartucho abra e saia massa pelo bocal misturador.
2. Para realizar uma bombada, aperte a alavanca de accionamento até ao punho.
 - ◀ 1 = 1 pressão (aprox. 5 ml)
 - ◀ 15 = 1 pressão (aprox. 75 ml)
3. Pressione o botão de desprendimento depois do número de bombadas prescrito.
4. Não utilize a resina inicial dispensada.
 - ◀ O dispensador está agora preparado para dosear resina pronta a usar.

4.5 Dosagem 5



CUIDADO

Risco de ferimentos Risco devido a produtos químicos.

- ▶ Ao substituir o misturador, o dispensador/cartucho não pode estar sob pressão.



Nota

Consulte nas instruções de utilização do cartucho os passos de trabalho subsequentes para a utilização da resina.

Em cada aplicação utilize um bocal misturador novo. Se isto não for respeitado, a consequência será a saída insuficiente de massa.

1. Aperte repetidamente a alavanca de accionamento até ao punho, até que o cartucho abra e saia massa pelo bocal misturador.
2. Accione o botão de desprendimento para interromper a dosagem.
3. Pressionando o botão de desprendimento, evita-se que a resina continue a sair.

4.6 Substituir o cartucho 6

- ▶ Substitua o cartucho.

4.7 Retirar o suporte/cartucho da ferramenta 7

- ▶ Retire o suporte/cartucho da ferramenta.

5 Conservação do produto



CUIDADO

Risco de ferimentos Risco devido a produtos químicos em caso de doseamento accidental.

- ▶ Antes de iniciar os trabalhos de limpeza, retire o cartucho, evitando assim um doseamento accidental.

- ▶ **Mantenha o dispensador, particularmente as superfícies do punho, seco, limpo e isento de óleo e gordura.**
- ▶ Limpe regularmente o exterior da ferramenta com um pano ligeiramente húmido. Não utilize qualquer pulverizador, aparelho de jacto de vapor ou água corrente para a limpeza!
- ▶ Lubrifique, em caso de necessidade, os varões de avanço dos pistões com óleo.
- ▶ Remover o mais rapidamente possível depósitos de produto no produto e suporte com um trapo antes de endurecerem. Massa adesiva endurecida só pode ser removida mecanicamente. Nesse caso, preste atenção para não provocar danos.
- ▶ O dispensador ou peças do mesmo não devem ser mergulhados em solventes.
- ▶ Assegure-se de que os pistões se podem mover livremente dentro do suporte.

6 Ajuda em caso de avarias

No caso de avarias que não sejam mencionadas nesta tabela ou se não conseguir resolvê-las por si mesmo, contacte o nosso Centro de Assistência Técnica **Hilti**.

6.1 Ajuda em caso de avarias

Avaria	Causa possível	Solução
Não é possível puxar a alavanca de accionamento.	Suporte não está completamente encaixado.	▶ Encaixe o suporte por completo com um "clique" audível.
	Resina endureceu no misturador.	▶ Pressione o botão de desprendimento e substitua o bocal misturador.
	Mecanismo de avanço danificado.	▶ Substitua a ferramenta.
Cartucho não abre por si próprio.	Atingido fim da vida útil da ferramenta.	▶ Substitua a ferramenta.
Só é possível puxar a alavanca de accionamento com dificuldade.	Cartucho está demasiado frio.	▶ Aumente a temperatura do cartucho (ao fazê-lo, observe o manual de instruções do cartucho).
	Forças de extrusão demasiado elevadas para a ferramenta.	▶ Seleccione uma ferramenta correcta em função da utilização.
Não é possível rodar por completo o suporte para dentro da ferramenta.	O cartucho não está completamente inserido no suporte.	▶ Empurre o cartucho até ao encosto para dentro do suporte.
	O varão de avanço do pistão não está completamente puxado para trás.	▶ Pressione o botão de destravamento e puxe os varões de avanço dos pistões para trás até ao encosto final.
O suporte não encaixa com um "clique" audível.	Patilhas de fixação sujas.	▶ Limpe as patilhas de fixação e encaixe o suporte por completo.
	Patilhas de fixação danificadas.	▶ Substitua o suporte. Contacte o Centro de Assistência Técnica Hilti caso problema persista.
Não sai produto do misturador.	Resina endureceu no misturador.	▶ Desenrosque o misturador endurecido e enrosque um misturador novo.

7 Reciclagem

 As ferramentas **Hilti** são, em grande parte, fabricadas com materiais recicláveis. Um pré-requisito para a reciclagem é que esses materiais sejam devidamente separados. Em muitos países, a **Hilti** aceita a sua ferramenta usada para reutilização. Para mais informações dirija-se ao Serviço de Clientes **Hilti** ou ao seu vendedor.



-
- ▶ Não deite ferramentas eléctricas no lixo doméstico!
-

8 Garantia do fabricante

- ▶ Em caso de dúvidas quanto às condições de garantia, contacte o seu parceiro **Hilti** local.



Hilti Corporation

LI-9494 Schaan

Tel.: +423/234 21 11

Fax: +423/234 29 65

www.hilti.com

Hilti = registered trademark of Hilti Corp., Schaan



2101963

Pos. 3 | 20170309