

# HILTI

**AG 125-A36**

**AG 150-A36**

English	en
Dansk	da
Svenska	sv
Norsk	no
Suomi	fi
Русский	ru
Български	bg
Română	ro
Türkçe	tr
عربي	ar
Latviešu	lv
Lietuvių	lt
Eesti	et
Қазақ	kk
日本語	ja
한국어	ko
中文	cn
繁體中文	zh



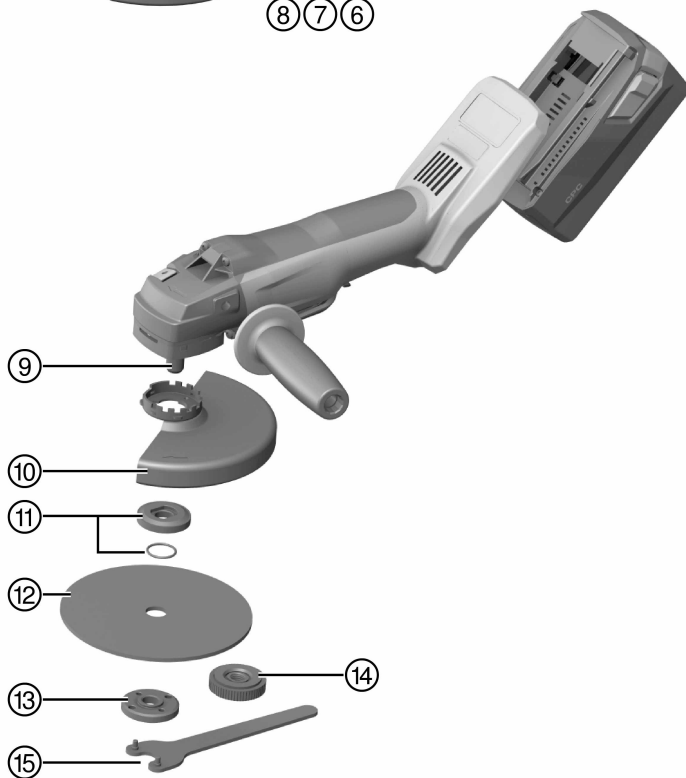
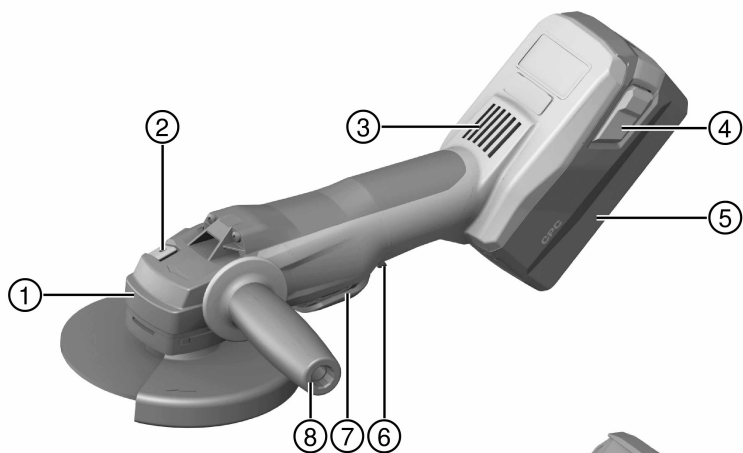

2



3

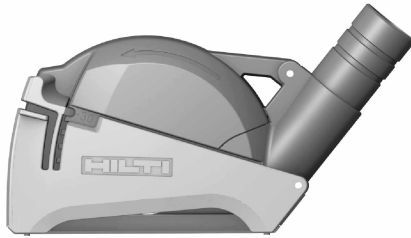

4



5

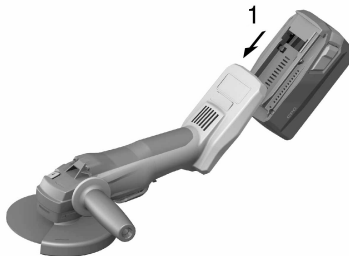

6

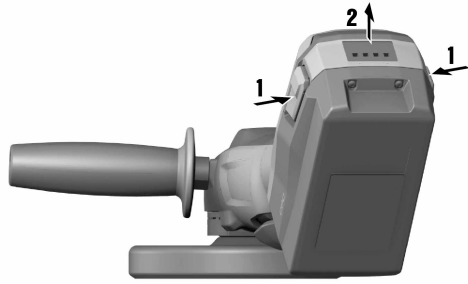

7

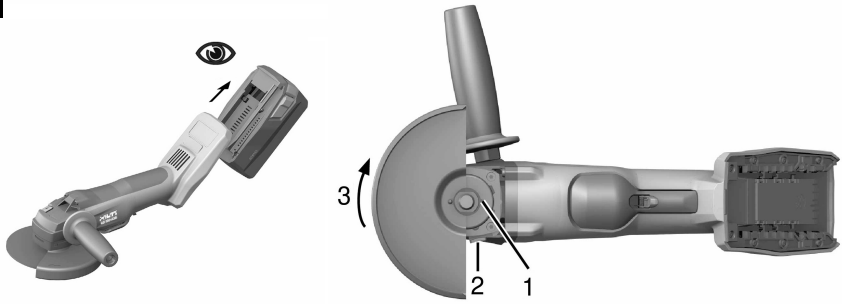

8

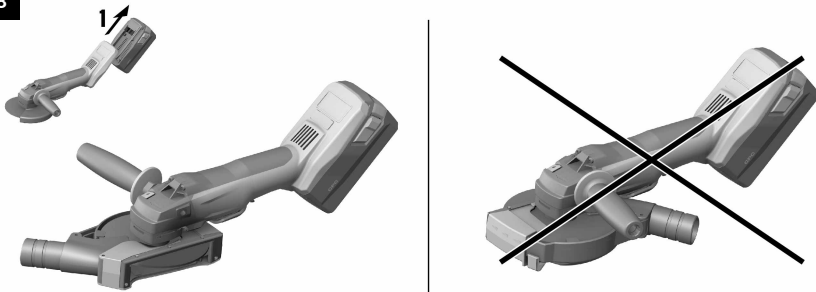

9

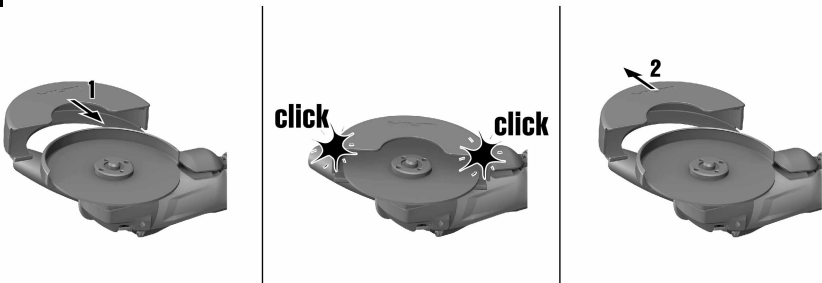

10



11

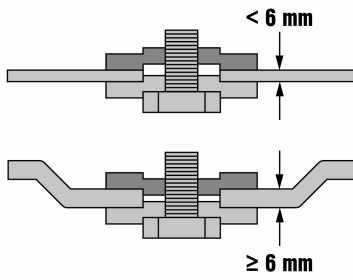

12



13



# AG 125-A36

# AG 150-A36

en	Original operating instructions	1
da	Original brugsanvisning	16
sv	Original bruksanvisning	32
no	Original bruksanvisning	47
fi	Alkuperäiset ohjeet	62
ru	Оригинальное руководство по эксплуатации	78
bg	Оригинално Ръководство за експлоатация	96
ro	Manual de utilizare original	114
tr	Orijinal kullanım kılavuzu	131
ar	دليل الاستعمال الأصلي	147
lv	Originālā lietošanas instrukcija	164
lt	Originali naudojimo instrukcija	180
et	Algupärane kasutusjuhend	196
kk	Түпнұсқа пайдалану бойынша нұсқаулық	211
ja	オリジナル取扱説明書	228
ko	오리지널 사용설명서	244
cn	原版操作说明	259
zh	原始操作說明	273

## 1 Date privind documentația

### 1.1 Convenții

#### 1.1.1 Semne de avertizare

Sunt utilizate următoarele semne de avertizare:



Atenționare – pericol cu caracter general

#### 1.1.2 Simboluri

Sunt utilizate următoarele simboluri:



Înainte de utilizare, citiți manualul de utilizare



Folosiți apărătoare pentru ochi



Indicații de folosire și alte informații utile



Turația nominală



Rotații pe minut



Rotații pe minut



Diametru

#### 1.1.3 Evidențieri tipografice

Următoarele caracteristici tipografice sunt utilizate în această documentație tehnică:



Cifrele fac trimitere la imaginile respective.

1

Numerotarea din imagini reflectă ordinea etapelor de lucru și poate prezenta diferențe față de numerotarea din text.

## 1.2 Manual de utilizare

- ▶ **Se va citi obligatoriu manualul de utilizare în întregime, înainte de punerea în funcțiune.**
- ▶ **Păstrați întotdeauna acest manual de utilizare în preajma produsului.**
- ▶ **În cazul transferării produsului către alte persoane, predați-l numai împreună cu manualul de utilizare.**

Ne rezervăm dreptul asupra modificărilor și erorilor.

## 1.3 Informații despre produs

**Hilti** Produsele sunt destinate utilizatorilor profesioniști, iar operarea cu acestea, întreținerea și repararea lor sunt activități permise numai personalului autorizat și instruit. Acest personal trebuie să fie instruit în mod special cu privire la potențialele pericole. Polizorul unghiular și mijloacele sale auxiliare pot genera pericole dacă sunt utilizate necorespunzător sau folosite inadecvat destinației de către personal neinstruit.

- Indicativul de model și numărul de serie sunt indicate pe plăcuța de identificare.
- ▶ Transcrieți aceste date în tabelul următor și menționați-le întotdeauna când solicitați relații la reprezentanța noastră sau la centrul de Service.

### Date despre produs

Tip:	
Generația:	02
Număr de serie:	

## 2 Securitate

### 2.1 Indicații de avertizare

#### Funcția indicațiilor de avertizare

Indicațiile de avertizare avertizează împotriva pericolelor care apar în lucrul cu produsul.

#### Descrierea cuvintelor-semnal utilizate



##### PERICOL

Pentru un pericol iminent și direct, care duce la vătămări corporale sau la accidente mortale.



##### ATENȚIONARE

Pentru situații potențial periculoase, care pot provoca vătămări corporale grave sau accidente mortale.



##### AVERTISMENT

Pentru situații care pot fi periculoase și pot provoca răni ușoare sau pagube materiale.

### 2.2 Instrucțiuni de protecție a muncii

Instrucțiunile de protecție a muncii din capitolul următor includ toate instrucțiunile de ordin general privind securitatea și protecția muncii pentru sculele electrice, instrucțiuni care trebuie să fie puse în practică în conformitate cu normele aplicabile din manualul de utilizare. Ca atare, este posibil să fie incluse și indicații care nu sunt relevante pentru acest aparat.

#### 2.2.1 Instrucțiuni de ordin general privind securitatea și protecția muncii pentru sculele electrice

**⚠ ATENȚIONARE Citiți toate instrucțiunile de protecție a muncii și instrucțiunile de lucru.** Neglijențele în respectarea instrucțiunilor de protecție a muncii și a instrucțiunilor de lucru pot provoca electrocutări, incendii și/ sau accidentări grave.

**Păstrați toate instrucțiunile de protecție a muncii și instrucțiunile de lucru pentru consultare în viitor.**

Termenul de „sculă electrică” folosit în instrucțiunile de protecție a muncii se referă la sculele cu alimentare de la rețea (cu cablu de rețea) și la sculele electrice cu alimentare de la acumulatori (fără cablu de rețea).

#### Securitatea în locul de muncă

- ▶ **Mențineți curățenia și un iluminat bun în zona de lucru.** Dezordinea sau iluminatul insuficient în zona de lucru pot constitui surse de accidente.
- ▶ **Nu lucrați cu scula electrică în medii cu pericol de explozie, în care sunt prezente lichide, gaze sau pulberi inflamabile.** Sculele electrice generează scânteii care pot aprinde pulberile sau vaporii.
- ▶ **Nu permiteți accesul copiilor și al altor persoane în zona de lucru pe parcursul utilizării sculei electrice.** În cazul distragerii atenției, puteți pierde controlul asupra mașinii.

#### Securitatea electrică

- ▶ **Fișa de racord a sculei electrice trebuie să se potrivească cu priza de alimentare. Orice gen de modificare a fișei este interzis. Nu folosiți niciun tip de fișe adaptoare împreună cu scule electrice având împământare de protecție.** Fișele nemodificate și prizele adecvate diminuează riscul de electrocutare.
- ▶ **Evitați contactul corpului cu suprafețele legate la pământ, cum ar fi țevile, sistemele de încălzire, plitele și frigiderete.** Există un risc major de electrocutare atunci când corpul se află în contact cu obiecte legate la pământ.
- ▶ **Feriți sculele electrice de influența ploii și umidității.** Pătrunderea apei în scula electrică crește riscul de electrocutare.
- ▶ **Nu utilizați cablul în scopuri pentru care nu este destinat, de exemplu pentru a transporta scula electrică, a suspenda scula electrică sau pentru a trage fișa din priza de alimentare. Feriți cablul de influențele căldurii, uleiului, muchiilor ascuțite sau componentelor mobile ale mașinii.** Cablurile deteriorate sau înfășurate majorează riscul de electrocutare.
- ▶ **Dacă lucrați cu o sculă electrică în aer liber, utilizați numai cabluri prelungitoare care sunt adecvate și pentru folosirea în exterior.** Folosirea cablurilor prelungitoare adecvate lucrului în aer liber diminuează riscul de electrocutare.
- ▶ **Dacă punerea în exploatare a sculei electrice într-un mediu cu umiditate nu se poate evita, utilizați un întrerupător automat de protecție diferențial.** Utilizarea unui întrerupător automat de protecție diferențial diminuează riscul de electrocutare.

#### Securitatea persoanelor

- ▶ **Procedați cu atenție, concentrați-vă la ceea ce faceți și lucrați în mod rațional atunci când manevrați o sculă electrică. Nu folosiți nicio sculă electrică dacă sunteți obosit sau dacă vă aflați**



**sub influența drogurilor, alcoolului sau medicamentelor.** Un moment de neatenție în folosirea sculei electrice poate duce la accidentări serioase.

- ▶ **Purtați echipament personal de protecție și, întotdeauna, ochelari de protecție.** Folosirea echipamentelor personale de protecție, ca de ex. masca anti-praf, încălțăminte antiderapantă, casca de protecție sau căștile antifonice, în funcție de tipul sculei electrice și de natura aplicației de lucru, duce la diminuarea riscului de accidentare.
- ▶ **Împiedicați pornirea involuntară a mașinii. Asigurați-vă că scula electrică este deconectată, înainte de a o racorda la alimentarea electrică și/ sau la acumulator, de a o lua din locul de lucru sau de a o transporta.** Situațiile în care transportați scula electrică ținând degetul pe întrerupător sau racordați mașina în stare pornită la alimentarea electrică pot duce la accidente.
- ▶ **Înainte de a porni scula electrică, îndepărtați uneltele de reglaj sau cheile fixe.** Un accesoriu de lucru sau o cheie fixă, aflate într-o componentă rotativă a mașinii, pot provoca vătămări corporale.
- ▶ **Evitați o poziție anormală a corpului. Asigurați-vă o poziție stabilă și păstrați-vă întotdeauna echilibrul.** În acest fel, veți putea controla mai bine scula electrică în situații neașteptate.
- ▶ **Purtați îmbrăcăminte de lucru adecvată. Nu purtați haine largi sau bijuterii. Țineți părul, îmbrăcăminte și mânușile departe de componentele aflate în mișcare.** Îmbrăcăminte largă, bijuteriile sau părul lung pot fi prinse de piesele aflate în mișcare.
- ▶ **Dacă există posibilitatea montării unor accesorii de aspirare și captare a prafului, asigurați-vă că acestea sunt racordate și folosite corect.** Utilizarea unui sistem de aspirare a prafului poate diminua pericolul provocat de praf.

#### **Utilizarea și manevrarea sculei electrice**

- ▶ **Nu suprasolicitați mașina. Folosiți scula electrică special destinată lucrării dumneavoastră.** Cu scula electrică adecvată, lucrați mai bine și mai sigur în domeniul de putere specificat.
- ▶ **Nu folosiți nicio sculă electrică având întrerupătorul defect.** O sculă electrică ce nu mai permite pornirea sau oprirea sa este periculoasă și trebuie reparată.
- ▶ **Scoateți fișa din priză și/ sau înlăturați acumulatorul, înainte de executarea unor reglaje la mașină, înlocuirea accesoriilor sau depozitarea mașinii.** Această măsură de precauție reduce riscul unei porniri involuntare a sculei electrice.
- ▶ **Păstrați sculele electrice în locuri inaccesibile copiilor, atunci când nu le utilizați. Nu permiteți folosirea aparatului/ mașinii de către persoane care nu sunt familiarizate cu aceasta sau care nu au citit instrucțiunile de față.** Sculele electrice sunt periculoase atunci când sunt folosite de persoane fără experiență.
- ▶ **Îngrijiți sculele electrice cu multă atenție. Controlați funcționarea impecabilă a componentelor mobile și verificați dacă acestea nu se blochează, dacă există piese sparte sau care prezintă deteriorări de natură să influențeze negativ funcționarea sculei electrice. Dispuneți repararea pieselor deteriorate înainte de punerea în exploatare mașinii.** Multe accidente se produc din cauza întreținerii defectuoase a sculelor electrice.
- ▶ **Păstrați accesoriile așchietoare bine ascuțite și curate.** Accesoriile așchietoare întreținute atent, cu muchii așchietoare bine ascuțite se blochează mai greu și pot fi conduse mai ușor.
- ▶ **Utilizați scula electrică, accesoriile, dispozitivele de lucru etc. corespunzător acestor instrucțiuni. Țineți seama de condițiile de lucru și de activitatea care urmează a fi desfășurată.** Folosirea unor scule electrice destinate altor aplicații de lucru decât cele prevăzute poate conduce la situații periculoase.

#### **Utilizarea și manevrarea sculei cu acumulatori**

- ▶ **Încărcați acumulatorii numai în redsoarele recomandate de producător.** Pentru un redresor adecvat unui anumit tip de acumulatori, apare pericolul de incendiu dacă acesta este utilizat cu alți acumulatori.
- ▶ **Utilizați numai acumulatorii prevăzuți special pentru sculele electrice.** Folosirea altor acumulatori poate duce la accidentări și poate provoca pericol de incendiu.
- ▶ **Țineți acumulatorii nefolosiți la distanță de agrafele de birou, monede, chei, cuie, șuruburi sau alte obiecte metalice mici, care ar putea provoca scurtcircuitarea contactelor.** Un scurtcircuit între contactele acumulatorului poate avea ca urmări arsuri sau incendii.
- ▶ **La folosirea în mod eronat, este posibilă eliminarea de lichid din acumulatori. Evitați contactul cu acesta. În cazul contactului accidental, spălați cu apă. Dacă lichidul ajunge în ochi, solicitați suplimentar asistență medicală.** Lichidul ieșit din acumulatori poate provoca iritații ale pielii sau arsuri.

#### **Service**

- ▶ **Încredințați repararea sculei electrice a dumneavoastră numai personalului calificat de specialitate și numai în condițiile folosirii pieselor de schimb originale.** În acest fel, este garantată menținerea siguranței de exploatare mașinii.

## 2.2.2 Instrucțiuni comune de protecție a muncii pentru șlefuire, șlefuire cu șmirghel, lucrul cu perii de sârmă, polizare și debitare cu discuri abrazive:

- ▶ **Această sculă electrică se utilizează ca șlefuitor și mașină de tăiat cu disc abraziv. Acordați atenție tuturor instrucțiunilor de protecție a muncii, instrucțiunilor, desenelor și datelor pe care le primiți împreună cu aparatul.** Dacă nu respectați instrucțiunile care urmează, vă expuneți pericolelor de electrocutare, foc și/ sau accidentări grave.
- ▶ **Această sculă electrică nu este adecvată pentru șlefuire cu șmirghel, lucrări cu perii de sârmă și polizare.** Aplicațiile de lucru pentru care această sculă electrică nu este prevăzută pot provoca pericole și accidentări.
- ▶ **Nu utilizați accesorii care nu sunt prevăzute special și nu au fost recomandate de producător pentru această sculă electrică.** Simplul motiv că puteți fixa accesoriul la scula electrică nu garantează o utilizare în siguranță.
- ▶ **Turația admisă a dispozitivului de lucru trebuie să fie cel puțin la fel de înaltă ca și turația maximă indicată pe scula electrică.** Accesoriile care se rotesc mai rapid decât este admis se pot sparge și pot fi aruncate.
- ▶ **Diametrul exterior și grosimea dispozitivului de lucru trebuie să corespundă indicațiilor dimensionale ale sculei electrice.** Dispozitivele de lucru dimensionate greșit nu pot fi ecranate sau controlate suficient.
- ▶ **Dispozitivele de lucru cu adaptor filetat trebuie să se potrivească perfect pe filetul arborelui port-accesoriu. La dispozitivele de lucru care se montează cu flanșă, diametrul găurii dispozitivului de lucru trebuie să se potrivească cu diametrul de preluare al flanșei.** Dispozitivele de lucru care nu se fixează perfect pe scula electrică se rotesc neuniform, vibrează foarte intens și pot duce la pierderea controlului.
- ▶ **Nu utilizați dispozitive de lucru deteriorate. Controlați înainte de fiecare utilizare eventualele formări de așchii sau fisuri la dispozitivele de lucru cum ar fi discurile abrazive, eventualele fisuri sau uzura puternică prin fricțiune sau folosire la talerele de șlefuit, eventualele fire desprinse sau rupte la periile de sârmă. Dacă scula electrică sau dispozitivul de lucru cade accidental, verificați dacă acesta s-a deteriorat sau utilizați un dispozitiv de lucru nedeteriorat. Dacă ați controlat și introdus dispozitivul de lucru, nu stați și nu permiteți staționarea altor persoane din apropiere la nivelul dispozitivului de lucru aflat în rotație, și lăsați produsul să funcționeze un minut cu turația maximă.** Dispozitivele de lucru deteriorate se sparg cel mai frecvent în acest interval de testare.
- ▶ **Purtați echipamentul personal de protecție. În funcție de aplicația de lucru, utilizați o apărătoare pentru întreaga față, apărătoare pentru ochi sau ochelari de protecție. Dacă este cazul, purtați o mască anti-praf, căști antifonice, mănuși de protecție sau un șorț special, care vă protejează față de particulele așchiate și de material.** Ochiul trebuie să fie protejat față de corpurile străine antrenate în aer, care se formează în diferite aplicații de lucru. Maska anti-praf sau masca de protecție a respirației trebuie să filtreze praful generat în cursul aplicației de lucru. Dacă vă expuneți la zgomot puternic o perioadă îndelungată, puteți suferi leziuni ale auzului.
- ▶ **Aveți în vedere ca terțele persoane să păstreze o distanță de siguranță suficientă față de zona dumneavoastră de lucru. Orice persoană care pătrunde în zona de lucru trebuie să poarte echipament personal de protecție.** Fragmentele rupte din piesa care se prelucrează sau dispozitivele de lucru sparte pot fi aruncate și pot provoca accidentări inclusiv în afara zonei efective de lucru.
- ▶ **Țineți scula electrică de suprafețele izolate ale mânerelor, când executați lucrări în care dispozitivul de lucru poate întâlni conductorii electrici ascunși.** Contactul cu un conductor parcurs de curent poate pune sub tensiune și piesele metalice ale aparatului și poate duce la electrocutări.
- ▶ **Țineți cablul de rețea la distanță față de dispozitivele de lucru aflate în rotație.** Dacă pierdeți controlul asupra produsului, cablul de rețea poate fi secționat sau angrenat, iar mâna sau brațul dumneavoastră poate ajunge la dispozitivul de lucru aflat în rotație.
- ▶ **Nu depuneți niciodată scula electrică înainte ca dispozitivul de lucru să fie în repaus complet.** Dispozitivul de lucru aflat în rotație poate ajunge în contact cu suprafața de depunere, situație în care puteți pierde controlul asupra sculei electrice.
- ▶ **Nu lăsați scula electrică să funcționeze în timp ce o transportați.** Îmbrăcămintea dumneavoastră poate fi angrenată prin contactul întâmplător cu dispozitivul de lucru aflat în rotație, iar dispozitivul de lucru vă poate pătrunde în corp.
- ▶ **Curățați regulat fantele de aerisire ale sculei electrice.** Sufianta motorului atrage praful în carcasă, iar o acumulare puternică de praf metalic poate duce la apariția unor pericole de natură electrică.
- ▶ **Nu utilizați scula electrică în apropierea materialelor inflamabile.** Scântelele pot aprinde aceste materiale.
- ▶ **Nu utilizați dispozitive de lucru care necesită mijloace de răcire lichide.** Utilizarea apei sau a altor mijloace de răcire lichide poate duce la electrocutări.

## Reculul și instrucțiunile corespunzătoare de protecție a muncii

Reculul este reacția bruscă în urma agățării sau blocării dispozitivului de lucru aflat în rotație, cum ar fi discul abraziv, talerul de șlefuit, peria de sârmă etc. Agățarea sau blocarea provoacă oprirea instantanee a dispozitivului de lucru aflat în rotație. În acest fel, o sculă electrică necontrolată este accelerată în punctul de blocare în sensul invers celui de rotație a dispozitivului de lucru.

Dacă, de exemplu, discul abraziv de șlefuire s-a agățat sau blocat în piesa care se prelucrează, marginea discului abraziv introdus în piesa care se prelucrează rămâne imobilizată, ceea ce duce la ruperea discului abraziv sau la reculul acestuia. Discul abraziv de șlefuire se va mișca spre operator sau în sens opus, în funcție de sensul de rotație a discului în locul de blocare. În această situație, este posibilă și ruperea discurilor abrazive de șlefuire.

Reculul este consecința folosirii greșite sau defectuoase a sculei electrice. El poate fi împiedicat prin măsuri de precauție adecvate, așa cum este descris mai jos.

- ▶ **Țineți ferm scula electrică și aduceți corpul și brațele într-o poziție în care puteți să captați forțele de recul. Utilizați întotdeauna mânerul suplimentar, dacă acesta există, pentru a avea cel mai ridicat control posibil asupra forțelor de recul sau momentelor mecanice de reacție la creșterea turației.** Operatorul poate stăpâni forțele de recul și de reacție prin măsuri de precauție adecvate.
- ▶ **Nu aduceți niciodată mâinile în apropierea dispozitivelor de lucru aflate în rotație.** Dispozitivul de lucru se poate deplasa peste mâna dumneavoastră în cazul unui recul.
- ▶ **Evitați prezența corpului în zona în care scula electrică se deplasează în caz de recul.** Reculul propulsează scula electrică în direcția opusă mișcării discului abraziv, în punctul de blocare.
- ▶ **Lucrați cu atenție deosebită în zonele colțurilor, muchiilor ascuțite etc. Împiedicați posibilitatea ca dispozitivele de lucru să rikozeze din piesa care se prelucrează și să se înțepenească.** Dispozitivul de lucru aflat în rotație tinde să se înțepenească la colțuri, muchii ascuțite sau dacă rikozează. Această situație cauzează pierderea controlului sau reculul.
- ▶ **Nu utilizați pânze de ferăstrău cu lanț sau pânze de ferăstrău dințate.** Asemenea dispozitive de lucru produc frecvent un recul sau pierderea controlului asupra sculei electrice.

## Instrucțiuni speciale de protecție a muncii pentru șlefuire și debitare cu discuri abrazive:

- ▶ **Utilizați exclusiv corpurile abrazive avizate pentru scula electrică și capota de protecție prevăzută pentru aceste corpuri abrazive.** Corpurile abrazive care nu sunt prevăzute pentru scula electrică nu pot fi ecranate suficient și nu prezintă siguranță.
- ▶ **Discurile abrazive bombate trebuie să fie montate astfel încât suprafața lor de rectificare să nu fie proeminentă peste nivelul marginii capotei de protecție.** Un disc abraziv montat neuniform care iese dincolo de nivelul marginii capotei de protecție nu mai poate fi ecranat suficient.
- ▶ **Capota de protecție trebuie să fie montată în siguranță pe scula electrică și reglată pentru a conferi cel mai înalt grad de securitate, astfel încât partea din corpul abraziv care rămâne deschisă spre operator să fie cea mai mică posibil.** Capota de protecție ajută la protejarea operatorului față de fragmentele rupte, contactul accidental cu corpul abraziv, precum și față de scânteele care ar putea aprinde îmbrăcămintea.
- ▶ **Utilizarea corpurilor abrazive este permisă numai pentru posibilitățile aplicative recomandate. De exemplu: nu șlefuiți niciodată cu suprafața laterală a unui disc abraziv de tăiere.** Discurile abrazive de tăiere sunt destinate așchierii în materiale cu muchia discului. Exercițiul unor forțe laterale asupra acestor corpuri abrazive poate duce la spargerea lor.
- ▶ **Utilizați întotdeauna flanșe de strângere fără deteriorări, de mărime și formă corecte pentru discul abraziv ales de dumneavoastră.** Flanșele adecvate susțin discul abraziv și diminuează astfel pericolul spargerii discului. Flanșele pentru discurile abrazive de tăiere pot să difere față de flanșele pentru alte discuri abrazive.
- ▶ **Nu utilizați discuri abrazive uzate de la scule electrice mai mari.** Discurile abrazive pentru sculele electrice mai mari nu sunt concepute pentru turațiile ridicate ale sculelor electrice mai mici și se pot sparge.

## Alte instrucțiuni speciale de protecție a muncii pentru debitarea cu discuri abrazive:

- ▶ **Evitați blocarea discului abraziv de tăiere sau presiunea de apăsare prea ridicată. Nu executați tăieri excesive de adânci.** Suprasarcina asupra discului abraziv de tăiere duce la creșterea solicitării acestuia și a probabilității de înclinare sau blocare și, implicit, la posibilitatea unui recul sau a spargerii corpului abraziv.
- ▶ **Evitați prezența în zona din față și din spatele discului abraziv de tăiere aflat în rotație.** Dacă deplasați discul abraziv de tăiere spre propria persoană în piesa care se prelucrează, scula electrică cu discul aflat în rotație poate fi aruncată direct spre dumneavoastră în cazul unui recul.
- ▶ **Dacă discul abraziv de tăiere se înțepenește sau dacă întrerupeți lucrul, deconectați aparatul și așteptați până când discul ajunge în stare de repaus complet. Nu încercați niciodată să trageți**

din tăietură discul abraziv de tăiere aflat încă în rotație; în caz contrar, poate avea loc un recul. Identificați și înlăturați cauza înțepenirii.

- ▶ **Nu conectați din nou scula electrică cât timp aceasta se află încă în piesa care se prelucrează. Lăsați mai întâi discul abraziv de tăiere să își atingă turația maximă, înainte de a continua cu atenție operația de tăiere.** În caz contrar, discul se poate agăța, poate sări din piesa de lucru sau poate provoca un recul.
- ▶ **Sprjiți plăcile sau piesele de lucru mari, pentru a diminua riscul unui recul datorită înțepenirii discului abraziv de tăiere.** Piese de lucru mari se pot încovoia sub propria greutate. Piesa care se prelucrează trebuie să fie sprjiată pe ambele laturi ale discului, atât în apropierea tăieturii, cât și la margine.
- ▶ **Procedați cu o atenție deosebită la "tăierile îngropate" în pereții existenți sau alte zone fără vizibilitate.** Discul abraziv de tăiere care intră adânc în material poate provoca un recul la tăierea în conductele de gaz sau de apă, conductorii electrici sau alte obiecte.

### 2.2.3 Instrucțiuni suplimentare de protecție a muncii

#### Securitatea persoanelor

- ▶ **Nu sunt admise intervenții neautorizate sau modificări asupra aparatului.**
- ▶ **Purtați căști antifonice.** Efectele zgomotului pot conduce la pierderea auzului.
- ▶ **Țineți întotdeauna ferm aparatul cu ambele mâini de mânerul special prevăzut. Mențineți mânerul în stare uscată, curată, fără ulei și unsoare.**
- ▶ **Dacă aparatul este utilizat fără sistem de aspirare a prafului, trebuie să utilizați o mască ușoară de protecție respiratorie pe parcursul lucrărilor care produc praf.**
- ▶ **Faceți pauze de lucru, precum și exerciții de destindere și exerciții ale degetelor, pentru a stimula circulația sanguină prin degete.**
- ▶ **Evitați atingerea pieselor rotative. Conectați aparatul numai când sunteți în zona de lucru.** Atingerea pieselor rotative, în special a organelor de lucru rotative, poate provoca vătămări.
- ▶ **Aparatul nu este destinat persoanelor cu o constituție slabă și fără efectuarea unui instructaj. Nu permiteți accesul copiilor la aparat.**
- ▶ **Pulberea materialelor cum ar fi vopselele care conțin plumb, unele tipuri de lemn, betonul / zidăria / piatra care conține cuarț și minerale, precum și metale pot dăuna sănătății.** Atingerea sau inhalarea pulberii poate provoca reacții alergice și/ sau afecțiuni ale căilor respiratorii ale utilizatorului sau ale persoanelor aflate în apropiere. Unele categorii de pulbere cum ar fi praful din lemn de stejar sau de fag sunt considerate drept cancerigene, în special în combinație cu substanțele suplimentare pentru tratarea lemnului (cromați, substanțe de protecție a lemnului). Manevrarea materialului care conține azbest este permisă numai persoanelor cu pregătire de specialitate. **Utilizați în măsura posibilității un sistem de aspirare a prafului. Pentru a obține un grad ridicat de aspirare a prafului, utilizați un aparat mobil adecvat pentru desprăfuire. Dacă este cazul, purtați o mască de protecție a respirației, care să fie adecvată pentru praful respectiv. Asigurați o ventilație bună a locului de muncă. Respectați prescripțiile valabile în țara dumneavoastră pentru materialele de prelucrat.**
- ▶ **În timpul folosirii aparatului, utilizatorul și persoanele aflate în apropiere trebuie să folosească echipament de protecție adecvat: ochelari de protecție, cască de protecție, căști antifonice, mănuși de protecție și o mască ușoară de protecție respiratorie.**
- ▶ Dacă aparatul detectează o depășire a limitelor de funcționare sau golirea unui acumulator, este posibil ca accesoriul de lucru să nu fie frânat de către motor.

#### Manevrarea și folosirea cu precauție a sculelor electrice

- ▶ **Discurile abrazive trebuie să fie păstrate și manevrate cu grijă, în conformitate cu instrucțiunile producătorului.**
- ▶ **Nu utilizați niciodată scula electrică fără capota de protecție.**
- ▶ **Asigurați piesa care se prelucrează. Utilizați dispozitive de prindere sau o menghină, pentru a fixa piesa care se prelucrează.** Piesa este astfel asigurată mai bine decât dacă este ținută în mână și, în plus, aveți ambele mâini libere pentru manevrarea aparatului.
- ▶ **Nu utilizați discuri abrazive de tăiere pentru lucrări de debitare.**
- ▶ **Strângeți ferm dispozitivul de lucru și flanșa.** Dacă dispozitivul de lucru și flanșa nu sunt strânse ferm, după deconectare apare posibilitatea ca dispozitivul de lucru să se desprindă de arborele principal la frânarea provocată de motorul aparatului.

#### Securitatea electrică

- ▶ **Înainte de începerea lucrului, verificați dacă în zona de lucru există ascunși conductorii electrici sau țevi de gaz și de apă, de ex. cu un detector de metale.** Piese metalice aflate în contact exterior cu

aparatur se pot afla sub tensiune în cazul în care, spre exemplu, ați deteriorat din greșeală un conductor electric. Acest lucru reprezintă un pericol serios de electrocutare.

- ▶ **Dacă se prelucrează frecvent materiale conductoare, încredințați aparatele murdare centrelor de service Hilti pentru verificare la intervale regulate.** În anumite condiții, praful aderent pe suprafața aparatului, în special cel provenit din materiale conductoare, precum și umiditatea ar putea provoca deteriorări la aparat.

#### Manevrarea și folosirea cu precauție a acumulatorilor

- ▶ **Respectați directivele speciale pentru transportul, depozitarea și exploatarea acumulatorilor Li-Ion.**
- ▶ **Feriți acumulatorii de influența temperaturilor înalte, de expunere directă la soare și de foc.** Pericol de explozie.
- ▶ **Nu este permisă dezmembrarea, strivirea, încălzirea la peste 80°C (176°F) sau arderea acumulatorilor.** În caz contrar, apare pericolul de incendiu, explozie și producere a iritațiilor de natură chimică.
- ▶ **Pentru acumulatorii deteriorați (de ex. acumulatorii cu fisuri, piese rupte, îndoite, contacte bătute și/ sau extrase) nu este permisă nici încărcarea și nici utilizarea în continuare a lor.**
- ▶ Dacă acumulatorul se înfierbântă prea puternic pentru a putea fi ținut în mână, este posibil ca el să fie defect. **Așezați mașina într-un loc neinflamabil la o distanță suficientă față de materiale inflamabile, unde poate fi ținută sub observație și lăsați-o să se răcească. Luați legătura cu centrul de service Hilti după ce acumulatorul s-a răcit.**

#### Locul de muncă

- ▶ **La execuția lucrărilor de străpungere, asigurați zona de pe partea opusă lucrării.** Fragmentele demolate pot cădea în afară și/ sau în jos și pot răni alte persoane.
- ▶ Fantele în pereții de rezistență sau alte structuri pot influența valorile de statică, în special la secționarea armăturilor metalice sau a elementelor portante. **Înainte de începerea lucrului, solicitați relații la stacionii, arhitecții sau la conducerea șantierului de competența și răspunderea respectivă.**

### 3 Descriere

#### 3.1 Vedere generală a produsului

- |  |  |
|--|--|
| ① Buton de deblocare a capotei   | ⑨ Arbore principal   |
| ② Buton opritor al arborelui principal   | ⑩ Capota de protecție standard                                 |
| ③ Fante de aerisire  | ⑪ Flanșă de prindere cu inel O                                 |
| ④ Tastă pentru deblocare cu funcția auxiliară<br>Activarea indicatorului stării de încărcare | ⑫ Disc abraziv de tăiere / disc de rectificare-degroșare       |
| ⑤ Acumulator   | ⑬ Piuliță de strângere   |
| ⑥ Siguranță împotriva conectării   | ⑭ Piuliță de strângere rapidă <b>„Kwik lock“</b><br>(opțional) |
| ⑦ Comutator de pornire/ oprire   | ⑮ Cheie de strângere   |
| ⑧ Mâner lateral cu amortizare anti-vibrații  |  |

#### 3.2 Utilizarea conformă cu destinația

Produsul descris este un polizor unghiular cu dirijare manuală și cu alimentare de la acumulatori. El este destinat lucrărilor de debitare cu discuri abrazive și de rectificare-degroșare a materialelor de lucru metalice și minerale, precum și pentru găurire în plăci ceramice. Utilizarea sa este permisă numai pentru șlefuire/tăiere uscată.

- Debitarea cu discuri abrazive, tăierea de fante și rectificarea-degroșarea materialelor minerale este admisibilă numai în condițiile utilizării capotei de protecție corespunzătoare (disponibilă opțional).
- Se recomandă în toate cazurile ca, la prelucrarea materialelor de bază minerale cum sunt betonul sau piatra, să utilizați o capotă de aspirare a prafului conceput special pentru un aspirator de praf adecvat **Hilti**. Acesta protejează utilizatorul și crește durata de serviciu a aparatului și a dispozitivului de lucru.
- ▶ Utilizați pentru acest produs numai acumulatori Li-Ion **Hilti** din seria de tip B 36.
- ▶ Utilizați pentru acești acumulatori numai redresoarele **Hilti** din seria C4/36.

#### 3.3 Setul de livrare

Polizor unghiular, mâner lateral, capotă de protecție standard, apărătoare frontală, flanșă de prindere, piuliță de strângere, cheie de strângere, manual de utilizare.

### 3.4 Sistemul de protecție a aparatului dependent de temperatură

Sistemul de protecție a aparatului dependent de temperatură monitorizează curentul absorbit și încălzirea motorului, protejând aparatul împotriva supraîncălzirii.

În caz de suprasolicitare a motorului datorită presiunii de apăsare prea mari, randamentul aparatului scade în mod sesizabil sau este posibilă oprirea aparatului.

Dacă apare o stare de repaus sau o reducere de turație prin suprasolicitare, trebuie să anulați solicitarea asupra aparatului și să-l acționați aprox. 30 secunde la turație de mers în gol.

### 3.5 Capota de protecție cu apărătoarea frontală 2

Pentru rectificare-degroșare cu discuri drepte de rectificare-degroșare și pentru debitarea cu discuri abrazive cu discuri abrazive de tăiere la prelucrarea materialelor metalice, se va utiliza capota de protecție standard cu apărătoarea frontală.

### 3.6 Capotă anti-praf pentru lucrări de debitare DC-EX 125/5" C capotă compactă (accesoriu) 3

Pentru debitarea cu discuri abrazive a materialelor de bază minerale cu discuri abrazive de tăiere diamantate se va utiliza capota compactă DC-EX 125/5" C.

**AVERTISMENT** Prelucrarea metalului cu această capotă este interzisă.

### 3.7 Capotă anti-praf pentru lucrări de șlefuire DG-EX 125/5" (accesorii) 4

Sistemul de șlefuit este adecvat numai pentru șlefuirea ocazională a materialelor de bază minerale cu discurile diamantate tip oală.

**AVERTISMENT** Prelucrarea metalului cu această capotă este interzisă.

### 3.8 Materiale consumabile

Este permisă utilizarea numai a discurilor pentru max. Ø 125 mm sau max. Ø 150 mm cu o viteză periferică de 80 m/s, care au o grosime a discurilor de rectificare-degroșare de max. 6,4 mm sau o grosime a discului de debitare de max. 2,5 mm.

#### Discuri

	Aplicabilitatea	Prescurtare	Suportul de bază
Discuri abrazive de tăiere	Debitare cu discuri abrazive, tăiere de fante	AC-D	Metalic
Discuri abrazive de tăiere diamantate	Debitare cu discuri abrazive, tăiere de fante	DC-D	Mineral
Disc abraziv de rectificare-degroșare	Rectificare-degroșare	AG-D, AF-D, AN-D	Metalic
Disc de rectificare-degroșare diamantat	Rectificare-degroșare	DG-CW	Mineral
Carotieră diamantată	Găurire în plăci ceramice	DD-M14	Mineral

#### Alocarea discurilor la echipamentul utilizat

Poz.	Echipament	AC-D	AG-D	AF-D	AN-D	DG-CW	DC-D	DD-M14
A	Capotă de protecție	X	X	X	X	X	X	X
B	Apărătoare frontală (în combinație cu A)	X	-	-	-	-	X	-
C	Capota suprafeței DG-EX 125/5"	-	-	-	-	X	-	-
D	Capotă compactă DC-EX 125/5" C (în combinație cu A)	-	-	-	-	-	X	-
E	Mâner lateral	X	X	X	X	X	X	X
F	Mâner-cadru DC BG 125 (opțional la E)	X	X	X	X	X	X	X

Poz.	Echipament	AC-D	AG-D	AF-D	AN-D	DG-CW	DC-D	DD-M14
G	Piuliță de strângere	X	X	X	X	X	X	-
H	Flanșă de prindere	X	X	X	X	X	X	-
I	,Kwik lock' (opțional la G)	X	X	X	X	-	X	-

### 3.9 Indicatorul stării de încărcare al acumulatorului Li-Ion

Starea de încărcare a acumulatorului Li-Ion este indicată după atingerea uneia dintre cele două taste pentru deblocare cu acumulator.

Starea	Semnificație
4 LED-uri se aprind.	• Starea de încărcare: 75 % până la 100 %
3 LED-uri se aprind.	• Starea de încărcare: 50 % până la 75 %
2 LED-uri se aprind.	• Starea de încărcare: 25 % până la 50 %
1 LED aprins.	• Starea de încărcare: 10 % până la 25 %
1 LED se aprinde intermitent.	• Starea de încărcare: < 10 %



#### Indicație

Pe parcursul lucrului și în intervalul imediat următor, apelarea stării de încărcare nu este posibilă. Dacă LED-urile indicatorului stării de încărcare a acumulatorului se aprind intermitent, vă rugăm să consultați indicațiile din capitolul Asistență în caz de avarii.

## 4 Date tehnice

### 4.1 Polizor unghiular

	AG 125-A36	AG 150-A36
<b>Tensiunea nominală</b>	36 V	36 V
<b>Turația nominală</b>	9.500 rot/min	8.500 rot/min
<b>Diametrul maxim al discului</b>	125 mm	150 mm
<b>Greutate, conform EPTA-Procedure 01/2003</b>	3,5 kg	3,5 kg
<b>Arbore de acționare filetat</b>	M14	M14
<b>Lungimea arborelui principal</b>	22 mm	22 mm

### 4.2 Datele privind zgomotul și valoarea vibrațiilor determinate corespunzător EN 60745

Valorile presiunii acustice și ale vibrațiilor indicate în aceste instrucțiuni au fost măsurate corespunzător unui procedeu standardizat de măsură și pot fi utilizate pentru compararea reciprocă a sculelor electrice. Ele sunt adecvate și pentru o apreciere provizorie a valorilor de expunere.

Datele indicate se referă la aplicațiile principale de lucru ale sculei electrice. Firește că, dacă scula electrică este utilizată pentru alte aplicații de lucru cu dispozitive de lucru neprevăzute sau cu o întreținere insuficientă, datele pot să difere. Acest lucru poate ridica în mod considerabil valorile de expunere pe întreaga durată de lucru.

Pentru o apreciere exactă a valorilor de expunere, trebuie să se ia în calcul și timpii în care aparatul este deconectat sau în care el funcționează, dar nu execută efectiv nicio activitate. Acest lucru poate reduce în mod considerabil valorile de expunere pe întreaga durată de lucru.

Stabiliți măsuri de securitate suplimentare pentru protecția operatorului față de efectele sonore și ale vibrațiilor, ca de exemplu: întreținerea sculei electrice și a dispozitivelor de lucru, menținerea mâinilor în stare caldă, organizarea proceselor de lucru.

#### Valorile emisiilor de zgomot determinate corespunzător EN 60745

<b>Nivelul presiunii acustice emise (<math>L_{pA}</math>)</b>	80 dB(A)
<b>Insecuritatea pentru nivelul presiunii acustice (<math>K_{pA}</math>)</b>	3 dB(A)

Nivelul puterii acustice ( $L_{WA}$ )	91 dB(A)
Insecuritatea pentru nivelul puterii acustice ( $K_{WA}$ )	3 dB(A)

**Valori totale ale vibrațiilor (suma vectorială pe trei direcții), determinate conform EN 60745**  
Alte aplicații de lucru, cum este debitarea, pot duce la valori referitoare la vibrații diferite.

	AG 125-A36	AG 150-A36
Șlefuire superficială cu mâner având sistem de reducere a vibrațiilor ( $a_{h,AG}$ )	3,2 m/s <sup>2</sup>	4,6 m/s <sup>2</sup>
Insecuritatea (K)	1,5 m/s <sup>2</sup>	1,5 m/s <sup>2</sup>

## 5 Punerea în funcțiune

### 5.1 Introducerea acumulatorului 5



#### AVERTISMENT

**Pericol de accidentare.** Prin pornirea involuntară a polizorului unghiular.

- ▶ Înainte de introducerea acumulatorului, asigurați-vă că polizorul unghiular este deconectat și siguranța împotriva conectării este activată.



#### AVERTISMENT

**Pericol de natură electrică.** Murdărirea contactelor poate duce la scurtcircuit.

- ▶ Asigurați-vă că nu există corpuri străine la contactele acumulatorului și la contactele din polizorul unghiular, înainte de a introduce acumulatorul.



#### AVERTISMENT

**Pericol de accidentare.** Dacă acumulatorul nu este introdus corect, el poate cădea.

- ▶ Controlați așezarea sigură a acumulatorului în aparat, pentru ca el să nu cadă și să nu pericliteze persoana dumneavoastră sau alte persoane.
- ▶ Introduceți acumulatorul și controlați așezarea sigură a acumulatorului în aparat.

### 5.2 Extragerea acumulatorului 6

- ▶ Scoateți acumulatorul.

### 5.3 Montarea mânerului lateral

- ▶ Înșurubați mânerul lateral la una dintre mufele filetate prevăzute.

### 5.4 Montarea sau demontarea capotei de protecție



#### AVERTISMENT

**Pericol de accidentare.** Dispozitivul de lucru poate fi fierbinte sau ascuțit.

- ▶ Purtați mănuși de protecție la montaj, demontare, în lucrările de reglaj și la remediarea avariilor.
- ▶ Aveți în vedere instrucțiunile de montaj pentru capota de protecție corespunzătoare.

#### 5.4.1 Montarea capotei de protecție 7



#### Indicație

Capota de protecție are came de codare, care asigură condițiile ca numai capota de protecție potrivită pentru aparat să poată fi montată. Capota de protecție intră cu camele de codare în locașul din capota aparatului.

1. Așezați capota de protecție pe gâtul arborelui, astfel încât cele două marcaje triunghiulare de pe capota de protecție și de pe aparat să fie orientate unul spre celălalt.
2. Apăsăți capota de protecție pe gâtul arborelui.



3. Apăsăți butonul de deblocare a capotei.
4. Rotiți capota de protecție până când se fixează și butonul de deblocare a capotei sare înapoi.

#### 5.4.2 Reglarea capotei de protecție

- ▶ Apăsăți butonul de deblocare a capotei și rotiți capota de protecție în poziția dorită, până când acestea se cuplează.

#### 5.4.3 Demontarea capotei de protecție

1. Apăsăți butonul de deblocare a capotei și rotiți capota de protecție până când cele două marcaje triunghiulare de pe capota de protecție și de pe aparat sunt orientate unul spre celălalt.
2. Extrageți capota de protecție.

### 5.5 Montarea sau demontarea apărătorii frontale



#### Indicație

Dacă se lucrează cu apărătoarea frontală, aceasta trebuie fixată pe capota de protecție.

1. Așezați apărătoarea frontală cu partea închisă pe capota de protecție standard până când închizătorul se cuplează în poziție.
2. Pentru demontare deschideți închizătorul apărătorii frontale și detașați-o de capota de protecție standard.

#### 5.6 Poziționarea capotei compacte DC-EX 125/5" C

- ▶ Poziționați capota compactă astfel încât comutatorul de pornire/ oprire să fie în orice moment liber accesibil și să se poată opera cu el.

### 5.7 Montarea sau demontarea dispozitivelor de lucru



#### AVERTISMENT

**Pericol de accidentare.** Dispozitivul de lucru se poate înfierbânta foarte puternic.

- ▶ Purtați mănuși de protecție la schimbarea dispozitivului de lucru.



#### Indicație

Discurile diamantate trebuie să fie schimbate imediat ce randamentul de tăiere, respectiv de șlefuire scade vizibil. În general această situație apare când înălțimea segmentelor diamantate este mai mică de 2 mm.

Alte tipuri de discuri trebuie să fie schimbate imediat ce randamentul tăierii scade sensibil sau piesele polizorului unghiular (cu excepția discului) vin în contact cu materialul de lucru pe parcursul lucrului. Discurile abrazive trebuie să fie schimbate după data expirării.

#### 5.7.1 Montarea dispozitivului de lucru **11**, **10**

1. Scoateți acumulatorul. → Pagina 123
2. Verificați dacă inelul O din flanșa de prindere există și este nedeteriorat.  
**Rezultat**  
Inelul O este deteriorat.  
Nu există niciun inel O în flanșa de prindere.
  - ▶ Introduceți o flanșă de prindere nouă cu inelul O.
3. Așezați flanșa de prindere cu închidere pe formă, în poziție asigurată contra răsucirii pe arborele principal.
4. Așezați dispozitivul de lucru.



#### ATENȚIONARE

**Pericol de accidentare.** La frânarea motorului aparatului, dispozitivul de lucru se poate desface.

- ▶ Așteptați până când dispozitivul de lucru a ajuns în stare de repaus, înainte de a apuca dispozitivul de lucru sau puiița de strângere.
- ▶ Strângeți dispozitivul de lucru și flanșa de prindere cu puiița de strângere până la stadiul în care, la frânarea motorului aparatului, nicio piesă nu se desface de pe arborele principal.

5. Înșurubați ferm puiița de strângere corespunzător dispozitivul de lucru introdus.

6. Apăsăți butonul opritor al arborelui principal și țineți-l apăsat.
7. Strângeți piulița cu cheia și eliberați apoi butonul opritor al arborelui principal.

### 5.7.2 Demontarea dispozitivului de lucru

1. Scoateți acumulatorul. → Pagina 123



#### AVERTISMENT

**Pericol de spargere și de distrugere.** Dacă butonul opritor al arborelui principal este apăsat în timp de arborele principal se rotește, dispozitivul de lucru se poate desface.

- ▶ Apăsăți butonul opritor al arborelui principal numai când arborele principal este în repaus.

2. Apăsăți butonul opritor al arborelui principal și țineți-l apăsat.
3. Desfaceți piulița de strângere, așezând cheia de strângere și rotind în sens anti-orar.
4. Eliberați butonul opritor al arborelui principal și extrageți dispozitivul de lucru.

### 5.7.3 Montați dispozitivul de lucru cu piulița de strângere rapidă ,Kwik lock' 12



#### AVERTISMENT

**Pericol de spargere.** Uzura prea intensă la poate duce la spargerea piuliței de strângere rapidă ,Kwik lock'.

- ▶ Aveți în vedere ca, în timpul lucrului, piulița de strângere rapidă ,Kwik lock' să nu intre în contact cu suportul.
- ▶ Nu utilizați o piuliță de strângere rapidă ,Kwik lock' deteriorată.



#### Indicație

În locul piuliței de strângere se poate utiliza opțional piulița de strângere rapidă ,Kwik lock'. Aceasta permite schimbarea dispozitivelor de lucru fără a se utiliza scule suplimentare.

1. Scoateți acumulatorul. → Pagina 123
2. Curățați flanșa de prindere și piulița de strângere rapidă.
3. Verificați dacă inelul O din flanșa de prindere există și este nedeteriorat.

#### Rezultat

Inelul O este deteriorat.

Nu există niciun inel O în flanșa de prindere.

- ▶ Introduceți o flanșă de prindere nouă cu inelul O.

4. Așezați flanșa de prindere cu închidere pe formă, în poziție asigurată contra răsucirii pe arborele principal.
5. Așezați dispozitivul de lucru.
6. Înșurubați piulița de strângere rapidă ,Kwik lock' până la așezare pe dispozitivul de lucru.



#### Indicație

Săgeata de pe partea superioară trebuie să se afle în interiorul marcajului de index. Dacă piulița de strângere rapidă este strânsă fără ca săgeata să se afle în interiorul marcajului de index, ea nu mai permite deschiderea cu mâna. În aceste caz, se va desface piulița de strângere rapidă ,Kwik lock' cu cheia de strângere (nu cu cleștele pentru țevi).

Inscripția, Kwik lock' este vizibilă în stare înșurubată.

7. Apăsăți butonul opritor al arborelui principal și țineți-l apăsat.
8. Strângeți ferm cu cheia de strângere piulița de strângere sau roțiți energic dispozitivul de lucru cu mâna în sens orar mai departe, până când piulița de strângere rapidă ,Kwik lock' este strânsă ferm, apoi eliberați butonul opritor al arborelui principal și înlăturați, dacă este cazul, cheia de strângere.

### 5.7.4 Demontați dispozitivul de lucru cu piulița de strângere rapidă, Kwik lock'

1. Scoateți acumulatorul. → Pagina 123



#### AVERTISMENT

**Pericol de spargere și de distrugere.** Dacă butonul opritor al arborelui principal este apăsat în timp de arborele principal se rotește, dispozitivul de lucru se poate desface.

- ▶ Apăsați butonul opritor al arborelui principal numai când arborele principal este în repaus.

2. Apăsați butonul opritor al arborelui principal și țineți-l apăsat.
3. Desfaceți piulița de strângere rapidă „**Kwik lock**”, așezând cheia de strângere și rotind-o în sens anti-orar sau desfăcând piulița de strângere rapidă cu mâna.
4. Eliberați butonul opritor al arborelui principal și extrageți dispozitivul de lucru.

#### 5.7.5 Montarea dispozitivului de lucru cu filet montat

1. Scoateți acumulatorul. → Pagina 123
2. Înșurubați dispozitivul de lucru pe arborele principal.
3. Apăsați butonul opritor al arborelui principal și țineți-l apăsat.
4. Strângeți ferm dispozitivul de lucru cu o cheie fixă și eliberați apoi butonul opritor al arborelui principal.

#### 5.7.6 Demontarea dispozitivului de lucru

1. Scoateți acumulatorul. → Pagina 123



#### AVERTISMENT

**Pericol de spargere și de distrugere.** Dacă butonul opritor al arborelui principal este apăsat în timp de arborele principal se rotește, dispozitivul de lucru se poate desface.

- ▶ Apăsați butonul opritor al arborelui principal numai când arborele principal este în repaus.

2. Apăsați butonul opritor al arborelui principal și țineți-l apăsat.
3. Desfaceți dispozitivul de lucru cu o cheie fixă.
4. Eliberați butonul opritor al arborelui principal și extrageți dispozitivul de lucru.

## 6 Modul de utilizare

### 6.1 Șlefuire



#### AVERTISMENT

**Pericol de accidentare.** Dispozitivul de lucru se poate bloca brusc sau se poate agăța.

- ▶ Utilizați aparatul cu mânerul lateral (opțional cu mânerul-cadru) și țineți întotdeauna ferm aparatul cu ambele mâini.

### 6.2 Debitarea cu discuri abrazive

- ▶ La debitarea cu discuri abrazive lucrați cu un avans moderat și nu înclinați aparatul, respectiv discul abraziv de tăiere (aprox. 90° față de planul de tăiere).



#### Indicație

Profilurile și țevile mici cu secțiune pătrată se debitează cel mai bine prin așezarea discului abraziv de tăiere la secțiunea cea mai mică.

### 6.3 Rectificare-degroșare



#### AVERTISMENT

**Pericol de accidentare.** Discul abraziv de tăiere se poate sparge și piesele care sar pot provoca accidentări.

- ▶ Nu utilizați niciodată discuri abrazive de tăiere pentru rectificare-degroșare.

- ▶ Mișcați aparatul cu un unghi de aplicare de 5° până la 30° și cu presiune moderată în ambele sensuri.
  - ◀ Piesa care se prelucrează nu se va înfierbânta, nu își va schimba culoarea și nu se vor forma șanțuri.

## 6.4 Conectarea la comutatorul de pornire/ oprire cu siguranță împotriva conectării



### Indicație

Cu ajutorul comutatorului de pornire/ oprire cu siguranță împotriva conectării puteți controla funcția de comutare, împiedicând astfel pornirea involuntară a aparatului.

1. Apăsați siguranța împotriva conectării spre înainte.
  - ◁ Comutatorul de pornire/ oprire va fi deblocat.
2. Apăsați complet comutatorul de pornire/ oprire.
  - ◁ Motorul aparatului funcționează cuturația de mers în gol.

## 6.5 Deconectarea la comutatorul de pornire/ oprire cu siguranță împotriva conectării

- ▶ Eliberați comutatorul de pornire/ oprire.
  - ◁ Siguranța împotriva conectării sare automat în poziția de blocare.

## 7 Îngrijirea, întreținerea generală, transportul și depozitarea

### 7.1 Îngrijirea aparatului



### PERICOL

**Electrocutare în caz de lipsă a izolației de protecție.** În condiții de utilizare extreme, la prelucrarea metalelor se poate depune praf conductor (de ex. metal, fibră de carbon) în interiorul aparatului și izolația de protecție poate suferi influențe negative.

- ▶ În condiții extreme de folosire, utilizați o instalație staționară de aspirare.
- ▶ Curățați frecvent fantele de aerisire.



### ATENȚIONARE

**Pericol cauzat de curentul electric.** Reparațiile executate impropriu la piesele electrice pot duce la accidente grave.

- ▶ Încredințați reparațiile la piesele electrice numai unui specialist electrician.



### AVERTISMENT

**Punere involuntară în funcțiune.** Dacă acumulatorul nu este îndepărtat din aparat, aparatul poate porni neașteptat în cursul lucrărilor de curățare; acest lucru poate duce la accidente.

- ▶ Înainte de începerea lucrărilor de curățare, înlăturați acumulatorul din aparat.

- ▶ Păstrați aparatul, în special suprafețele mânerelor, uscate, curate, fără ulei și unsoare. Nu utilizați produse de îngrijire care conțin silicon.
- ▶ Nu utilizați niciodată polizorul unghiular cu fantele de aerisire înfundate! Curățați fantele de aerisire cu multă atenție, folosind o perie uscată. Împiedicați pătrunderea corpurilor străine în interiorul aparatului.
- ▶ Curățați regulat partea exterioară a aparatului cu o cârpă ușor umezită. Nu utilizați pentru curățare aparate de pulverizare, aparate cu jet de aburi sau flux de apă, deoarece securitatea electrică a aparatului ar putea fi pusă astfel în pericol.



### Indicație

Prelucrarea frecventă a materialelor conductoare (de ex. metal, fibre de carbon) poate provoca scurtarea intervalelor de întreținere. Acordați atenție analizei individuale a pericolelor în locul dumneavoastră de muncă.



### Indicație

Pentru o exploatare sigură utilizați numai piese de schimb și materiale consumabile originale. Piese de schimb, materiale consumabile și accesorii avizate de noi pentru produs găsiți la centrul dumneavoastră **Hilti** sau la: [www.hilti.com](http://www.hilti.com)

## 7.2 Îngrijirea acumulatorului Li-Ion

- ▶ Păstrați acumulatorul în stare curată și fără urma de ulei și unsoare.
- ▶ Curățați regulat partea exterioară cu o cârpă ușor umezită. Nu utilizați produse de îngrijire care conțin silicon.
- ▶ Pentru a obține o durată de serviciu maximă a acumulatorilor, încheiați utilizarea imediat ce randamentul aparatului scade sensibil.
- ▶ Încărcați acumulatorii cu redresoare **Hilti** avizate pentru acumulatorii Li-Ion.

## 7.3 Controlul după lucrări de îngrijire și întreținere

- ▶ Controlați după lucrările de îngrijire și întreținere dacă toate dispozitivele de protecție sunt montate și dacă funcționează fără defecțiuni.

## 7.4 Transportul și depozitarea



### ATENȚIONARE

**Pericol de incendiu.** Pericol de scurtcircuit.

- ▶ Nu depozitați sau transportați niciodată acumulatorii Li-Ion neprotejați și nefixați mecanic.

- ▶ Trageți acumulatorul din poziția blocată în prima poziție de fixare.
- ▶ La expedierea acumulatorilor pe cale rutieră, feroviară, maritimă sau aeriană, respectați prescripțiile de transport valabile pe plan național și internațional.



### Indicație

Acumulatorul se depozitează cel mai bine în stare complet încărcată, pe cât posibil în spații răcoroase și uscate. Depozitarea acumulatorilor la temperaturi ambiante înalte (în spatele geamurilor) este defavorabilă, influențează negativ durata de serviciu a acumulatorilor și crește rata de auto-descărcare a elementilor din acumulatori.

Dacă acumulatorul nu se mai încarcă complet, acest lucru semnalează că el și-a pierdut din capacitate prin îmbătrânire sau suprasolicitare. Lucrul cu acest acumulator este încă posibil, însă va trebui să îl înlocuiți la timp cu altul nou. Trebuie să îl înlocuiți însă curând acumulatorul cu altul nou.

## 8 Asistență în caz de avarii

În cazul avariilor care nu sunt prezentate în acest tabel sau pe care nu le puteți remedia prin mijloace proprii, vă rugăm să vă adresați centrul nostru de service **Hilti**.

Avarie	Cauza posibilă	Soluție
Acumulatorul se descarcă mai rapid decât în mod obișnuit.	Temperatura ambiantă foarte scăzută.	▶ Lăsați acumulatorul să se încălzească lent la temperatura camerei.
Acumulatorul nu se fixează cu zgomotul caracteristic de „clic”.	Ciocurile de fixare de la acumulator sunt murdărite.	▶ Curățați ciocurile de fixare și introduceți acumulatorul din nou.
1 LED se aprinde intermitent. Aparatul nu funcționează.	Acumulatorul este descărcat.	▶ Schimbați acumulatorul și încărcați acumulatorul gol.
	Acumulatorul este prea rece sau prea fierbinte.	▶ Lăsați acumulatorul să se încălzească sau să se răcească lent la temperatura camerei.
Toate 4 LED-urile se aprind intermitent. Aparatul nu funcționează.	Aparatul este suprasolicitat.	▶ Eliberați comutatorul de comandă și acționați-l din nou. Apoi lăsați aparatul aprox. 30 secunde în regim de mers în gol.
Dezvoltare puternică de căldură în polizorul unghiular sau în acumulator.	Defect electric	▶ Deconectați mașina imediat, extrageți acumulatorul, examinați-l, lăsați-l să se răcească și luați legătura cu centrul de service <b>Hilti</b> .

Avarie	Cauza posibilă	Soluție
Aparatul nu debitează puterea maximă.	Este introdus un acumulator cu o capacitate prea scăzută.	Capacitatea: > 2,6 Ah ▶ Utilizați un acumulator cu capacitate suficientă.
Funcția de frânare a motorului inoperantă.	Acumulatorul este descărcat.	▶ Schimbați acumulatorul și încărcați acumulatorul gol.
	Aparatul este suprasolicitat pe o durată scurtă.	▶ Eliberați comutatorul de comandă și acționați-l din nou.

## 9 Dezafectarea și evacuarea ca deșeurii



### ATENȚIONARE

**Pericol de accidentare.** Pericol de evacuare improprie ca deșeu.

- ▶ În cazul evacuării necorespunzătoare ca deșeu a echipamentului, sunt posibile următoarele evenimente: la arderea pieselor din plastic, se formează gaze de ardere toxice care pot provoca îmbolnăviri de persoane. Bateriile pot exploda, provocând intoxicații, arsuri, arsuri chimice sau poluare, dacă sunt deteriorate sau încălzite puternic. În cazul evacuării neglijente a deșeurilor, există riscul de a oferi persoanelor neautorizate posibilitatea de a utiliza echipamentul în mod abuziv. În această situație, puteți provoca vătămări grave persoanei dumneavoastră și altor persoane, precum și poluări ale mediului.
- ▶ Evacuați imediat ca deșeu acumulatorii defecti. Nu permiteți accesul copiilor la acestea. Nu dezmembrați acumulatorii și nu îi aruncați în foc.
- ▶ Evacuați acumulatorii ca deșeu după prescripțiile naționale sau predați acumulatorii ieșiți din uz înapoi la **Hilti**.

Mașinile **Hilti** sunt fabricate într-o proporție mare din materiale reutilizabile. Condiția necesară pentru reciclare este separarea corectă a materialelor. În multe țări, **Hilti** preia mașinile dumneavoastră vechi pentru revalorificare. Solicitați relații la centrul pentru clienți **Hilti** sau la consilierul dumneavoastră de vânzări.

Conform directivei europene privind aparatele electrice și electronice vechi și transpunerea în actele normative naționale, sculele electrice uzate trebuie să fie colectate separat și depuse la centrele de revalorificare ecologică.



- ▶ Nu aruncați sculele electrice în containerele de gunoi menajer!

## 10 Garanția producătorului

- ▶ Pentru relații suplimentare referitoare la condițiile de garanție, vă rugăm să vă adresați partenerului dumneavoastră local **Hilti**.

## 11 Declarația de conformitate CE

### Producător

Hilti Aktiengesellschaft  
Feldkircherstrasse 100  
9494 Schaan  
Liechtenstein

Declarăm pe propria răspundere că acest produs corespunde următoarelor directive și norme.

Denumire	Polizor unghiular
Indicativul de model	AG 125-A36
Generația	02
Anul fabricației	2014
Indicativul de model	AG 150-A36
Generația	02

Anul fabricației

2014

Directive aplicate:

- 2004/108/CE (până la 19 aprilie 2016)
- 2014/30/UE (începând cu 20 aprilie 2016)
- 2006/42/CE
- 2006/66/CE
- 2011/65/UE

Norme aplicate:

- EN 60745-1, EN 60745-2-3
- EN ISO 12100

Documentația tehnică la:

- Zulassung Elektrowerkzeuge  
Hilti Entwicklungsgesellschaft mbH  
Hiltistraße 6  
86916 Kaufering  
**Germania**

Schaan, 06.2015



Paolo Luccini  
(Head of BA Quality and Process Management /  
Business Area Electric Tools & Accessories)



Tassilo Deinzer  
(Executive Vice President / Business Unit Power  
Tools & Accessories)



Hilti Corporation

LI-9494 Schaan

Tel.: +423 / 234 21 11

Fax: +423 / 234 29 65

[www.hilti.com](http://www.hilti.com)

Hilti = registered trademark of Hilti Corp., Schaan  
Pos. 8 | 20150617

