

HILTI

PD-I

English	en
Español	es
Português	pt
Dansk	da
Norsk	no
Suomi	fi
Eesti	et
Česky	cs
Polski	pl
Українська	uk
Lietuvių	lt
Latviešu	lv
Română	ro
Slovenščina	sl
Hrvatski	hr
Ελληνικά	el
Türkçe	tr
عربي	ar

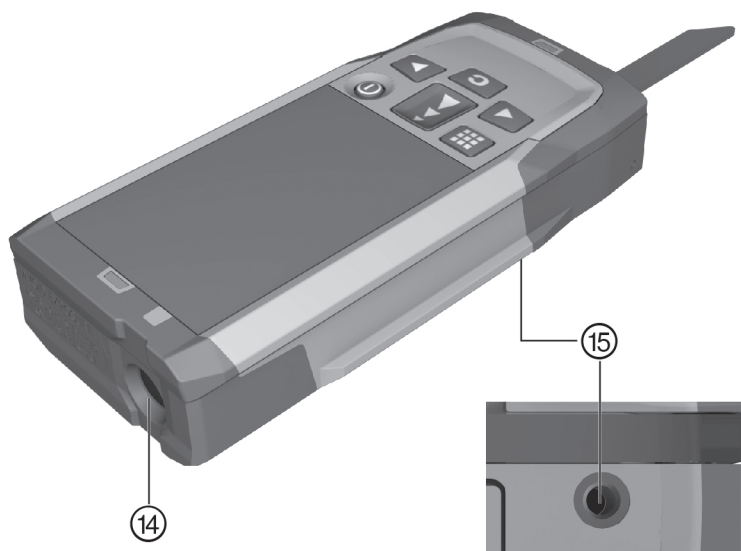

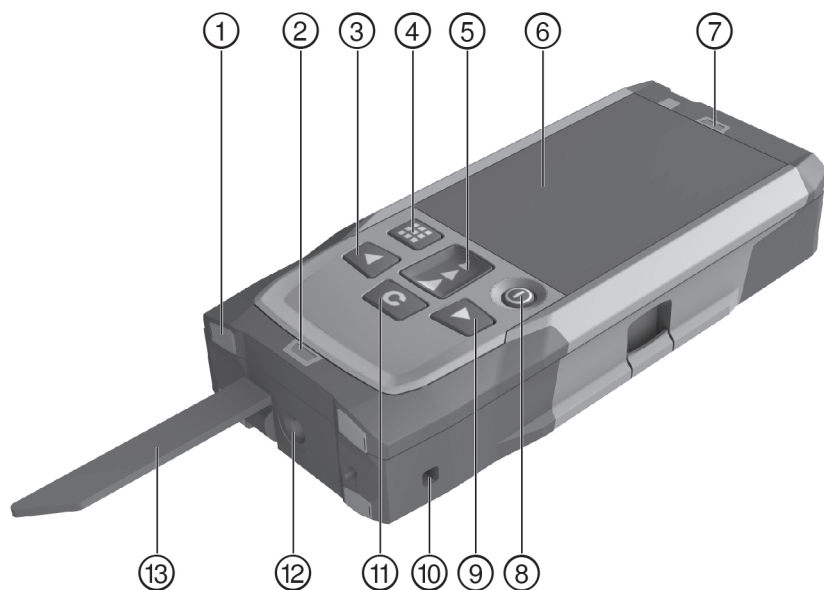

2

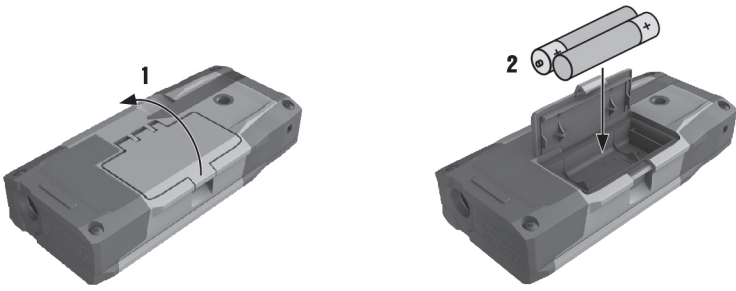

3

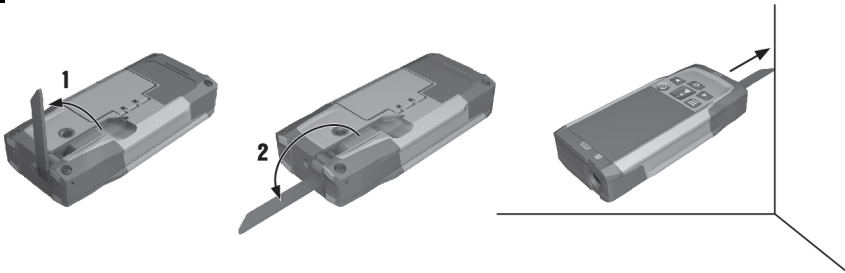

4

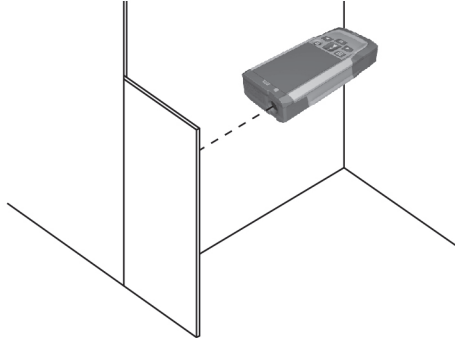

PD-I



en	English	1
es	Español	12
pt	Português	24
da	Dansk	35
no	Norsk	46
fi	Suomi	57
et	Eesti	68
cs	Česky	79
pl	Polski	90
uk	Українська	101
lt	Lietuvių	113
lv	Latviešu	124
ro	Română	135
sl	Slovenščina	146
hr	Hrvatski	157
el	Ελληνικά	168
tr	Türkçe	180
ar	عربي	191

1 Στοιχεία για την τεχνική τεκμηρίωση

1.1 Συμβάσεις







1.1.1 Σύμβολα προειδοποίησης

Χρησιμοποιούνται τα ακόλουθα σύμβολα προειδοποίησης:

	ΚΙΝΔΥΝΟΣ! Για μια άμεσα επικίνδυνη κατάσταση, που οδηγεί σε σοβαρό ή θανατηφόρο τραυματισμό.
	ΠΡΟΕΙΔΟΠΟΙΗΣΗ! Για μια πιθανόν επικίνδυνη κατάσταση, που μπορεί να οδηγήσει σε σοβαρό ή θανατηφόρο τραυματισμό.
	ΠΡΟΣΟΧΗ! Για μια πιθανόν επικίνδυνη κατάσταση, που ενδέχεται να οδηγήσει σε ελαφρύ τραυματισμό ή υλικές ζημιές.

1.1.2 Σύμβολα

Χρησιμοποιούνται τα ακόλουθα σύμβολα:

	Πριν από τη χρήση διαβάστε τις οδηγίες χρήσης
	Πλήκτρο ON/OFF
	Πλήκτρο μέτρησης
	Πλήκτρο μενού
	Πλήκτρο διαγραφής (Clear)
	Πλήκτρο δεξιά
	Πλήκτρο αριστερά

1.1.3 Τυπογραφικές επισημάνσεις

Τα παρακάτω τυπογραφικά χαρακτηριστικά επισημαίνουν σε αυτή την τεχνική τεκμηρίωση σημαντικά τμήματα κειμένου:

	Οι αριθμοί παραπέμπουν σε εικόνες.
---	------------------------------------

1.2 Σχετικά με την παρούσα τεκμηρίωση

- ▶ Πριν θέσετε σε λειτουργία για πρώτη φορά τη συσκευή διαβάστε οπωσδήποτε τις οδηγίες χρήσης.
- ▶ **Προσέχετε επίσης τις αναλυτικές οδηγίες χρήσης στη συσκευή,** καθώς και προσθήκες και ενημερώσεις στη διεύθυνση www.hilti.com.
- ▶ Φυλάσσετε τις παρούσες οδηγίες χρήσης πάντα στη συσκευή.
- ▶ Όταν δίνετε τη συσκευή σε άλλους, βεβαιωθείτε ότι τους έχετε δώσει και τις οδηγίες χρήσης.

1.3 Πληροφορίες προϊόντος

Τα προϊόντα της **Hilti** προορίζονται για τον επαγγελματία χρήστη και ο χειρισμός, η συντήρηση και η επισκευή τους επιτρέπεται μόνο από εξουσιοδοτημένο, ενημερωμένο προσωπικό. Το προσωπικό αυτό πρέπει να έχει ενημερωθεί ειδικά για τους κινδύνους που ενδέχεται να παρουσιαστούν. Από το προϊόν και τα βοηθητικά του μέσα ενδέχεται να προκληθούν κίνδυνοι, όταν ο χειρισμός τους γίνεται με ακατάλληλο τρόπο από μη εκπαιδευμένο προσωπικό ή όταν δεν χρησιμοποιούνται με κατάλληλο τρόπο.

Η περιγραφή τύπου και ο αριθμός σειράς αναγράφονται στην πινακίδα τύπου.

- ▶ Αντιγράψτε τον αριθμό σειράς στον ακόλουθο πίνακα. Θα χρειαστείτε τα στοιχεία προϊόντος για ερωτήματα προς την αντιπροσωπεία μας ή το σέρβις μας.

Στοιχεία προϊόντος → σελίδα 168

Στοιχεία προϊόντος



Τηλέμετρο λείζερ	PD-I
------------------	------

Γενιά	01
Αρ. σειράς	

1.4 Πληροφορίες λέιζερ στη συσκευή

Πληροφορίες λέιζερ → σελίδα 169

Πληροφορίες λέιζερ

	<p>Κατηγορία λέιζερ 2, βασισμένη στο πρότυπο IEC60825-1/EN60825-1:2007 και αντιστοιχεί σε CFR 21 § 1040 (Laser Notice 50).</p>
	<p>Κατηγορία λέιζερ 2. Μην κοιτάτε στην ακτίνα. Μην κατευθύνετε την ακτίνα σε άλλα πρόσωπα ή σε περιοχές, στις οποίες ενδέχεται να βρίσκονται άλλα πρόσωπα, που δεν έχουν σχέση με τις εργασίες λέιζερ.</p>
	<p>Διαθέστε τα απορρίμματα για ανακύκλωση</p>

2 Ασφάλεια

2.1 Υποδείξεις για την ασφάλεια

2.1.1 Βασικές επισημάνσεις για την ασφάλεια

Εκτός από τις υποδείξεις για την ασφάλεια που υπάρχουν στα επιμέρους κεφάλαια αυτών των οδηγιών χρήσης, πρέπει να τηρείτε πάντοτε αυστηρά τις οδηγίες που ακολουθούν. Από το προϊόν και τα βοηθητικά του μέσα ενδέχεται να προκληθούν κίνδυνοι, όταν ο χειρισμός τους γίνεται με ακατάλληλο τρόπο από μη εκπαιδευμένο προσωπικό ή όταν δεν χρησιμοποιούνται με κατάλληλο τρόπο.

- ▶ Φυλάξτε όλες τις υποδείξεις για την ασφάλεια και τις οδηγίες για μελλοντική χρήση.
- ▶ Να είστε πάντα προσεκτικοί, να προσέχετε τι κάνετε και να εργάζεστε με το προϊόν με περίσκεψη. Μην χρησιμοποιείτε το προϊόν όταν είστε κουρασμένοι ή όταν βρίσκεστε υπό την επήρεια ναρκωτικών ουσιών, οινοπνεύματος ή φαρμάκων. Μία στιγμή απροσεξίας κατά τη χρήση του προϊόντος μπορεί να οδηγήσει σε σοβαρούς τραυματισμούς.
- ▶ Μην καθιστάτε ανενεργά τα συστήματα ασφαλείας και μην απομακρύνετε τις πινακίδες υποδείξεων και προειδοποιήσεων.
- ▶ Εάν βιδώσετε με ακατάλληλο τρόπο το προϊόν μπορεί να εξέλθει ακτινοβολία λέιζερ που να υπερβαίνει την κατηγορία 2. **Αναθέστε την επισκευή του προϊόντος μόνο στο σέρβις της Hilti.**
- ▶ Δεν επιτρέπονται οι παραποιήσεις ή οι μετατροπές στο προϊόν.
- ▶ Ελέγξτε πριν από κάθε θέση σε λειτουργία τον σωστό τρόπο λειτουργίας του προϊόντος.
- ▶ Μετρήσεις μέσα από γυάλινα τζάμια ή άλλα αντικείμενα μπορεί να παραποιήσουν το αποτέλεσμα της μέτρησης.
- ▶ Το αποτέλεσμα της μέτρησης μπορεί να παραποιηθεί, όταν μεταβάλλονται γρήγορα οι συνθήκες μέτρησης, π.χ. από πρόσωπα, που διέρχονται μέσα από την ακτίνα μέτρησης.
- ▶ Μην κατευθύνετε το προϊόν κόντρα στον ήλιο ή σε άλλες ισχυρές πηγές φωτισμού.
- ▶ Λαμβάνετε υπόψη σας τις περιβαλλοντικές επιδράσεις. Μην χρησιμοποιείτε τη συσκευή όπου υπάρχει κίνδυνος πυρκαγιάς ή εκρήξεων.
- ▶ Προσέξτε όσα αναφέρονται στις οδηγίες χρήσης για τη λειτουργία, τη φροντίδα και τη συντήρηση.

2.1.2 Γενικά μέτρα ασφαλείας

- ▶ Πριν από τη χρήση, ελέγξτε το προϊόν για ζημιές. Αναθέστε την επισκευή των ζημιών στο σέρβις της Hilti.
- ▶ Μετά από πτώση ή άλλες μηχανικές επιδράσεις πρέπει να ελέγξετε την ακρίβεια του προϊόντος.
- ▶ Παρόλο που το προϊόν έχει σχεδιαστεί για σκληρή εργοταξιακή χρήση, θα πρέπει να το μεταχειρίζεστε σχολαστικά όπως όλες τις υπόλοιπες συσκευές μέτρησης.
- ▶ Τα προϊόντα που δεν χρησιμοποιούνται πρέπει να φυλάσσονται σε στεγνό, υπεριψυγμένο ή κλειδωμένο χώρο, εκτός της εμβέλειας παιδιών.
- ▶ Το προϊόν δεν προορίζεται για παιδιά.
- ▶ Προσέξτε τις εθνικές απαιτήσεις προστασίας κατά την εργασία.

2.1.3 Κατάλληλη οργάνωση των θέσεων εργασίας

- ▶ Στις εργασίες αποφεύγετε να παίρνετε αφύσικες στάσεις με το σώμα σας όταν βρίσκεστε επάνω σε σκάλες. Φροντίστε να έχετε καλή ευστάθεια και διατηρείτε πάντα την ισορροπία σας.
- ▶ Ασφαλίστε το σημείο μετρήσεων και προσέξτε κατά τη χρήση του προϊόντος ώστε να μην κατευθύνετε την ακτίνα λέιζερ σε άλλα πρόσωπα ή στον εαυτό σας.
- ▶ Εάν μεταφέρετε το προϊόν από πολύ κρύο σε ζεστό περιβάλλον ή το αντίστροφο, θα πρέπει να αφήσετε το προϊόν να εγκλιματιστεί πριν από τη χρήση.
- ▶ Χρησιμοποιείτε το προϊόν μόνο εντός των καθορισμένων ορίων χρήσης.
- ▶ Διατηρείτε καθαρό το παράθυρο εξόδου λέιζερ, για την αποφυγή λανθασμένων μετρήσεων.
- ▶ Προσέχετε τους ισχύοντες σε κάθε χώρα κανονισμούς πρόληψης ατυχημάτων.

2.1.4 Ασφαλής εργασία με συσκευές λέιζερ

- ▶ Οι συσκευές της κατηγορίας λέιζερ 2/Class II θα πρέπει να χρησιμοποιούνται μόνο από εκπαιδευμένα πρόσωπα.
- ▶ Οι ακτίνες λέιζερ δεν θα πρέπει να διέρχονται στο ύψος των ματιών.
- ▶ Πρέπει να λαμβάνετε προληπτικά μέτρα για να εξασφαλιζεται, ότι η ακτίνα λέιζερ δεν θα πέφτει ακούσια σε επιφάνειες, οι οποίες αντανακλούν όπως ένας καθρέφτης.
- ▶ Πρέπει να λαμβάνετε μέτρα ώστε να διασφαλιζεται ότι πρόσωπα δε θα κοιτούν απευθείας την ακτίνα.
- ▶ Η ακτίνα λέιζερ δε θα πρέπει να εκτείνεται σε μη επιτηρούμενες περιοχές.
- ▶ Απενεργοποιήστε το λέιζερ, όταν δεν το χρησιμοποιείτε.
- ▶ Αποθηκεύετε τις συσκευές λέιζερ που δεν χρησιμοποιείτε σε χώρους στους οποίους δεν έχουν πρόσβαση αναρμόδια πρόσωπα.

2.1.5 Ηλεκτρομαγνητική συμβατότητα

Παρόλο που η συσκευή ανταποκρίνεται στις αυστηρές απαιτήσεις των οδηγιών που ισχύουν, η **Hilti** δεν μπορεί να αποκλείσει το ενδεχόμενο να δεχτεί παρεμβολές από έντονη ακτινοβολία, γεγονός που μπορεί να προκαλέσει δυσλειτουργίες. Σε αυτήν την περίπτωση ή σε περίπτωση άλλων αμφιβολιών, πρέπει να πραγματοποιούνται δοκιμαστικές μετρήσεις. Η **Hilti** δεν μπορεί επίσης να αποκλείσει ότι δεν θα προκληθούν παρεμβολές σε άλλες συσκευές (π.χ. συστήματα πλοήγησης αεροπλάνων). Η συσκευή ανήκει στην κατηγορία A. Δεν μπορούν να αποκλειστούν παρεμβολές σε χώρους κατοικίας.

Μόνο για την Κορέα: Αυτό το τηλεμέτρο λέιζερ είναι κατάλληλο για ηλεκτρομαγνητικά κύματα που παρουσιάζονται σε επαγγελματικούς χώρους (κατηγορία A). Ο χρήστης θα πρέπει να το λαμβάνει υπόψη και να μην χρησιμοποιεί αυτό το τηλεμέτρο λέιζερ σε χώρους κατοικίας.

3 Περιγραφή

3.1 Συνοπτική παρουσίαση προϊόντος

- | | |
|---|---------------------------------|
| ① Πίσω επιφάνειες μέτρησης | ⑧ Πλήκτρο ON/OFF |
| ② LED αναφοράς πίσω επιφάνειας μέτρησης | ⑨ Πλήκτρο δεξιά |
| ③ Πλήκτρο αριστερά | ⑩ Υποδοχή για λουρί χειρός |
| ④ Πλήκτρο μενού | ⑪ Πλήκτρο διαγραφής (Clear) |
| ⑤ Πλήκτρο μέτρησης | ⑫ Σπείρωμα 1/4 ίντσας |
| ⑥ Οθόνη γραφικών | ⑬ Ακίδα μέτρησης |
| ⑦ LED αναφοράς εμπρός επιφάνειας μέτρησης | ⑭ Εξοδος λέιζερ και φακός λήψης |
| | ⑮ Σπείρωμα 1/4 ίντσας |

3.2 Κατάλληλη χρήση









Το προϊόν που περιγράφεται είναι ένα τηλεμέτρο λέιζερ. Προορίζεται για μεμονωμένες μετρήσεις καθώς και για συνεχείς μετρήσεις αποστάσεων.

Μπορείτε να μετρήσετε αποστάσεις σε όλους τους ακίνητους στόχους, δηλ. σε μπετόν, πέτρα, ξύλο, πλαστικό, χαρτί, κτλ. Δεν επιτρέπεται η χρήση πρισμάτων ή άλλων στόχων με έντονη αντανάκλαση οι οποίοι μπορεί να παραποιήσουν το αποτέλεσμα.











Το προϊόν είναι εγκεκριμένο για μπαταρίες τύπου AAA.

3.3 Επεξήγηση των ενδειξεων της οθόνης





Βασικό μενού

	Μέτρηση όγκου
	Μέτρηση εμβαδού ορθογωνίου
	Επιλογή λειτουργίας χάραξης
	Μέτρηση εμβαδού και όγκου
	Επιλογή ειδικών λειτουργιών
	Επιλογή λειτουργίας τραπεζίου
	Επιλογή λειτουργίας μέτρησης "Πυθαγόρας"
	Επιλογή ρυθμίσεων Για οριζόντιες και διαγώνιες αποστάσεις, απαιτείται τουλάχιστον μία ορθή γωνία.
	Επιλογή έμμεσων μετρήσεων Για μετρήσεις σε σταθερά αντικείμενα, όπως σε τοίχους, δεν απαιτούνται συγκεκριμένες γωνίες.

Γενικά σύμβολα



	Κατάσταση φόρτισης των μπαταριών
	Ακίδα μέτρησης όχι ανοιχτή
	Ακίδα μέτρησης ανοιχτή
	Μέτρηση
	Πρόσθεση αποστάσεων
	Αφαίρεση αποστάσεων
	Επιλογή
	Όχι επιλογή
	Επιλογή χρόνου μέτρησης
	Επιλογή αριθμομηχανής

Υπομενού για μέτρηση εμβαδού και όγκου



	Μέτρηση εμβαδού ορθογωνίου
	Μέτρηση εμβαδόν τριγώνου
	Μέτρηση όγκου
	Μέτρηση όγκου κυλίνδρου

Υπομενού για ειδικές λειτουργίες



	Επιλογή αυτόματου αισθητήρα φωτεινότητας
---	--

	Επιλογή λειτουργίας Min/Max Delta
	Επιλογή λειτουργίας χάραξης
	Προσδιορισμός εμβαδού ελαιοχρωματιστή
	Επιλογή χρονοδιακόπτη
	Επιλογή λειτουργίας όφσσετ
	Επιλογή μνήμης δεδομένων













Υπομενού για λειτουργία τραπέζιου

	3 Μέτρηση αποστάσεων
	Μέτρηση 2 αποστάσεων, 1 γωνίας



Υπομενού για λειτουργία μέτρησης "Πυθαγόρας"

	Απλή μέτρηση "Πυθαγόρας"
	Διπλή μέτρηση "Πυθαγόρας"
	Σύνθετος "Πυθαγόρας"

Υπομενού για ρυθμίσεις

	Μονάδα μέτρησης. Επιλογή μονάδας μέτρησης: <input type="checkbox"/> m Μέτρα <input type="checkbox"/> cm Εκατοστά <input type="checkbox"/> mm Χιλιοστά
	Αναφορές μέτρησης. Επιλογή αναφοράς μέτρησης: <input type="checkbox"/> μπροστινή ακμή <input type="checkbox"/> σπείρωμα πίσω πλευράς <input type="checkbox"/> σπείρωμα κάτω πλευράς
	Μονάδα μέτρησης γωνίας. Επιλογή μονάδας μέτρησης γωνίας: <input type="checkbox"/> κλίση επί τοις εκατό <input type="checkbox"/> μετρικές μονάδες <input type="checkbox"/> αγγλοσαξονικές μονάδες <input type="checkbox"/> κλίση σε μοίρες
	Επιλογή λειτουργίας για ειδικούς
	Τροποποίηση λίστας σελιδοδεικτών
	Ενεργοποίηση κλίμακας
	Ενεργοποίηση / απενεργοποίηση ήχου
	Επιλογή μόνιμου λέιζερ
	Επιλογή ένδειξης της κλίσης
	Εκτέλεση βαθμονόμησης του αισθητήρα κλίσης
	Προβολή πληροφοριών συσκευής
	Επαναφορά εργοστασιακών ρυθμίσεων

Υπομενού για έμμεσες μετρήσεις

	Μέτρηση έμμεσης οριζόντιας απόστασης
	Μέτρηση έμμεσης κάθετης απόστασης



Εκτέλεση μετρήσεων στην οροφή

3.4 Έκταση παράδοσης

Τηλέμετρο λέιζερ, 2 μπαταρίες, οδηγίες χρήσης, πιστοποιητικό κατασκευαστή.



Υπόδειξη

Περισσότερα, εγκεκριμένα για το προϊόν σας συστήματα θα βρείτε στο **Hilti Center** ή στη διεύθυνση: www.hilti.com.

4 Τεχνικά χαρακτηριστικά

Διάρκεια λειτουργίας	Θερμοκρασία περιβάλλοντος: έως 5000 μετρήσεις
Θερμοκρασία λειτουργίας	-10 °C ... 50 °C (14 °F ... 122 °F)
Ακρίβεια κατά τη μέτρηση απόστασης (2σ, τυπική απόκλιση)	±1,0 mm
Ακρίβεια κατά τη μέτρηση κλίσης (2σ, τυπική απόκλιση)	±0,2°
Βάρος (με μπαταρίες)	165 g (5,8 oz)
Θερμοκρασία αποθήκευσης	-30 °C ... 70 °C (-22 °F ... 158 °F)
Κατηγορία λέιζερ κατά EN 60825-1:2007	Κατηγορία λέιζερ 2
Κατηγορία προστασίας κατά IEC 60529	IP 65
Τροφοδοσία ρεύματος	1,5 V

5 Χειρισμός

5.1 Βασικές λειτουργίες

Μετακινήστε με τη βοήθεια των πλήκτρων αριστερά ή δεξιά στην εκάστοτε επιθυμητή λειτουργία.

- ▶ Για επιλογή μιας λειτουργίας, πατάτε πάντοτε το πλήκτρο μέτρησης.

5.2 Τοποθέτηση μπαταριών 2



Υπόδειξη

Προσέξτε τη σωστή πολικότητα των μπαταριών. Αντικαταστήστε τις μπαταρίες μόνο κατά ζεύγη. Μην χρησιμοποιείτε μπαταρίες που έχουν υποστεί ζημιά.

- ▶ Ανοίξτε τη θήκη μπαταριών και τοποθετήστε τις μπαταρίες.

5.3 Ενεργοποίηση και απενεργοποίηση τηλέμετρου λέιζερ

1. Με τη συσκευή απενεργοποιημένη, πατήστε το πλήκτρο ON/OFF ή το πλήκτρο μέτρησης, για να ενεργοποιήσετε τη συσκευή.
2. Με τη συσκευή ενεργοποιημένη, πατήστε το πλήκτρο ON/OFF, για να απενεργοποιήσετε τη συσκευή.

5.4 Μέτρηση με ακίδα μέτρησης 3

1. Αναπτύξτε την ακίδα μέτρησης κατά 90°. Η ακίδα μέτρησης μπορεί πλέον να χρησιμοποιηθεί ως αναστολέας.



Υπόδειξη

Η ακμή μέτρησης βοηθάει στην ευθυγράμμιση της συσκευής ενώ γίνεται στόχευση σε μια σταθερή θέση. Αυτό συμβαίνει ιδίως σε έμμεσες μετρήσεις τραπεζίου και "Πυθαγόρας", διότι αυτά τα αποτελέσματα βασίζονται σε εκτιμώμενες τιμές.

Χρησιμοποιήστε για μη προσβάσιμα σημεία την προέκταση μέτρησης PDA 72. Η συσκευή αναγνωρίζει αυτόματα την προέκταση μέτρησης. Μπορεί να εμφανιστεί ένα παράθυρο επιβεβαίωσης στην οθόνη.

2. Αναπτύξτε την ακίδα μέτρησης κατά 180°. Η αναφορά μέτρησης αλλάζει αυτόματα.

5.5 Μέτρηση με στόχο 4

1. Χρησιμοποιήστε τον στόχο, για να μετρήσετε αποστάσεις στις ακόλουθες δυσμενείς συνθήκες:
 - < Ο τοίχος δεν αντανακλά λόγω της επιφάνειάς του.
 - < Το σημείο μέτρησης δεν βρίσκεται πάνω σε μια επιφάνεια.
 - < Η απόσταση που θέλετε να μετρήσετε είναι πολύ μεγάλη.
 - < Οι συνθήκες φωτισμού είναι δυσμενείς (έντονη ηλιακή ακτινοβολία).
2. Προσθέστε στις μετρήσεις με τον στόχο 1,2 mm στις μετρημένες αποστάσεις.

5.6 Εκτέλεση μεμονωμένης μέτρησης

1. Για ενεργοποίηση της ακτίνας λέιζερ πατήστε σύντομα το πλήκτρο μέτρησης.
2. Κρατήστε την ακτίνα λέιζερ στο σημείο στόχευσης.
3. Πατήστε σύντομα το πλήκτρο μέτρησης για εκτέλεση της μέτρησης.
 - < Η μετρημένη απόσταση εμφανίζεται στην οθόνη στην κάτω γραμμή.
 - < Η τιμή μέτρησης της προηγούμενης μέτρησης εμφανίζεται στην οθόνη στην επάνω γραμμή.
4. Για μία ακόμη μέτρηση, κρατήστε το λέιζερ στο σημείο στόχευσης και αρχίστε εκ νέου τη μέτρηση με το πλήκτρο μέτρησης.

5.7 Εκτέλεση συνεχούς μέτρησης



Υπόδειξη

Κατά τη συνεχή μέτρηση υπολογίζονται και προβάλλονται 6-10 τιμές μέτρησης ανά δευτερόλεπτο. Μπορείτε να κινείτε το τηλέμετρο λέιζερ προς τον στόχο, μέχρι να επιτευχθεί η επιθυμητή απόσταση.

1. Πατήστε για 2 δευτερόλεπτα το πλήκτρο μέτρησης.
 - < Εάν το ηχητικό σήμα είναι ενεργοποιημένο, ακούγεται ένα ηχητικό σήμα.
2. Μετακινήστε το τηλέμετρο λέιζερ στον στόχο ή μακριά από τον στόχο, μέχρι να επιτευχθεί η επιθυμητή απόσταση.
3. Πατήστε σύντομα το πλήκτρο μέτρησης.
 - < Η μετρημένη απόσταση εμφανίζεται στην οθόνη στην κάτω γραμμή.
 - < Η τιμή μέτρησης της προηγούμενης μέτρησης εμφανίζεται στην οθόνη στην επάνω γραμμή.

5.8 Μέτρηση όγκου

1. Κατευθύνετε τη συσκευή στο σημείο στόχευσης και πατήστε το πλήκτρο μέτρησης.
2. Κατευθύνετε τη συσκευή στο επόμενο σημείο στόχευσης και πατήστε το πλήκτρο μέτρησης.
3. Κατευθύνετε τη συσκευή στο επόμενο σημείο στόχευσης και πατήστε το πλήκτρο μέτρησης.

5.9 Μέτρηση εμβαδού ορθογωνίου

1. Κατευθύνετε τη συσκευή στο σημείο στόχευσης για το πλάτος του δωματίου και πατήστε το πλήκτρο μέτρησης.
2. Κατευθύνετε τη συσκευή στο σημείο στόχευσης για το μήκος του δωματίου και πατήστε το πλήκτρο μέτρησης.

5.10 Λειτουργία χάραξης

1. Καταχωρήστε χειροκίνητα την απόσταση. Επιλέξτε για τον σκοπό αυτό με πλήκτρο αριστερά ή/και δεξιά το σύμβολο του πληκτρολογίου και επιβεβαιώστε με το πλήκτρο μέτρησης.
2. Επιλέξτε τους αντίστοιχους αριθμούς και επιβεβαιώστε με το πλήκτρο μέτρησης.
3. Για να επιβεβαιώσετε την τιμή, επιλέξτε το σύμβολο στη δεξιά κάτω γωνία.

4. Επιλέξτε το σύμβολο με το σημαϊάκι.
 - ◁ Η απόσταση που επιλέξατε εμφανίζεται ανάμεσα στα δύο σημαϊάκια.
5. Πατήστε το πλήκτρο μέτρησης, για να αρχίσετε τη μέτρηση.
 - ◁ Τα βέλη στην οθόνη δείχνουν προς ποια κατεύθυνση πρέπει να μετακινήσετε τη συσκευή. Όταν επιτευχθεί η απόσταση-στόχος, εμφανίζονται επάνω και κάτω από την απόσταση μαύρα βέλη.
6. Για να πολλαπλασιάσετε την απόσταση, μετακινηθείτε κι άλλο με τη συσκευή. Στη δεξιά πλευρά εμφανίζεται πόσες φορές έχετε αφαιρέσει ήδη την επιθυμητή απόσταση.
7. Πατήστε το πλήκτρο μέτρησης, για να ολοκληρώσετε τη μέτρηση.



Υπόδειξη

Με την επίτευξη της απόστασης χάραξης εμφανίζεται στην οθόνη η τρέχουσα αναφορά.



Υπόδειξη

Αντί για χειροκίνητη καταχώρηση υπάρχει επίσης η δυνατότητα μέτρησης της απαραίτητης απόστασης. Επιλέξτε για τον σκοπό αυτό το σύμβολο για τη μεμονωμένη μέτρηση και επιβεβαιώστε με το πλήκτρο μέτρησης.

5.11 Ειδικές λειτουργίες

5.11.1 Αυτόματος αισθητήρας φωτεινότητας

- ▶ Επιλέξτε στο μενού ειδικών λειτουργιών το σύμβολο για τον αυτόματο αισθητήρα φωτεινότητας.



Υπόδειξη

Ο αυτόματος αισθητήρας φωτεινότητας προσαρμόζει σε πιο σκοτεινό περιβάλλον τον φωτισμό της οθόνης αυτόματα. Έτσι γίνεται εξοικονόμηση της ισχύος της μπαταρίας.

5.11.2 Λειτουργία Min/Max Delta

1. Επιλέξτε στο μενού ειδικών λειτουργιών το σύμβολο για τη λειτουργία Min/Max Delta.
2. Κατευθύνετε τη συσκευή στο σημείο στόχευσης και πατήστε το πλήκτρο μέτρησης.
3. Πατήστε το πλήκτρο μέτρησης, για να ολοκληρώσετε τη μέτρηση.
 - ◁ Οι πρόσφατα μετρημένες αποστάσεις εμφανίζονται στη σειρά αποτελεσμάτων.

5.11.3 Εμβαδόν ελαιοχρωματιστή

1. Κατευθύνετε τη συσκευή στο σημείο στόχευσης για το πρώτο μήκος του δωματίου και πατήστε το πλήκτρο μέτρησης.
 - ◁ Το αποτέλεσμα αποθηκεύεται ως ενδιάμεσο αποτέλεσμα.
2. Ευθυγραμμίστε τη συσκευή για το επόμενο μήκος του δωματίου και εκτελέστε τη μέτρηση με το πλήκτρο μέτρησης.
 - ◁ Το δεύτερο αποτέλεσμα εμφανίζεται στον πίνακα ενδιάμεσων αποτελεσμάτων. Το ενδιάμεσο αποτέλεσμα με έντονα γράμματα είναι το άθροισμα των μετρημένων μηκών του δωματίου.
3. Επαναλάβετε αυτή τη διαδικασία μέχρι να μετρηθούν όλα τα μήκη του δωματίου.
4. Πατήστε το πλήκτρο δεξιά, για να μεταβείτε στη μέτρηση ύψους δωματίου και επιβεβαιώστε με το πλήκτρο μέτρησης.
5. Ευθυγραμμίστε τη συσκευή για το ύψος του δωματίου και εκτελέστε τη μέτρηση.
 - ◁ Μετρίεται το ύψος του δωματίου και εμφανίζεται στη σειρά ενδιάμεσων αποτελεσμάτων. Υπολογίζεται αμέσως το εμβαδόν ελαιοχρωματιστή και εμφανίζεται στη σειρά αποτελεσμάτων.

5.11.4 Χρονόμετρο

1. Επιλέξτε στο μενού ειδικών λειτουργιών το σύμβολο για τον χρονοδιακόπτη.
2. Ρυθμίστε τον χρονοδιακόπτη στα 2, 5 ή 10 δευτερόλεπτα και επιβεβαιώστε με το πλήκτρο μέτρησης.
3. Επιλέξτε το σύμβολο μέτρησης, για να ενεργοποιήσετε τη μέτρηση με χρονοκαυστέρηση.

5.11.5 Μνήμη δεδομένων

1. Επιλέξτε στο μενού ειδικών λειτουργιών το σύμβολο για τη μνήμη δεδομένων.



Υπόδειξη

Η συσκευή αποθηκεύει έως και 30 ενδείξεις συμπεριλαμβανομένων των συμβόλων γραφικών. Εάν η μνήμη δεδομένων είναι ήδη γεμάτη με 30 ενδείξεις, διαγράφεται σε περίπτωση μιας νέας ένδειξης αυτόματα η παλαιότερη ένδειξη.

2. Για να διαγράψετε τη μνήμη δεδομένων, κρατήστε κατά την προβολή της μνήμης δεδομένων πατημένο για περ. 2 δευτερόλεπτα το πλήκτρο C.

5.12 Λειτουργία τραπεζίου

5.12.1 Λειτουργία τραπεζίου (3 αποστάσεις)

1. Επιλέξτε στο μενού λειτουργιών τραπεζίου το σύμβολο για τη λειτουργία τραπεζίου για 3 αποστάσεις.
2. Κατευθύνετε τη συσκευή στο σημείο στόχευσης και πατήστε το πλήκτρο μέτρησης.
 - ◀ Μετά τη μέτρηση της πρώτης απόστασης, καλείστε αυτόματα να εκτελέσετε την επόμενη μέτρηση.
3. Κατευθύνετε τη συσκευή στο επόμενο σημείο στόχευσης και πατήστε το πλήκτρο μέτρησης.
4. Κατευθύνετε τη συσκευή στο τρίτο σημείο στόχευσης και πατήστε το πλήκτρο μέτρησης.

5.12.2 Λειτουργία τραπεζίου με κλίση (2 αποστάσεις, 1 γωνία)

1. Επιλέξτε στο μενού λειτουργιών τραπεζίου το σύμβολο για τη λειτουργία τραπεζίου με κλίση.
2. Κατευθύνετε τη συσκευή στο σημείο στόχευσης και πατήστε το πλήκτρο μέτρησης.
3. Κατευθύνετε τη συσκευή στο επόμενο σημείο στόχευσης και πατήστε το πλήκτρο μέτρησης.

5.13 Λειτουργία μέτρησης "Πυθαγόρας"

5.13.1 Απλή μέτρηση "Πυθαγόρας"

1. Κατευθύνετε τη συσκευή στο σημείο στόχευσης και πατήστε το πλήκτρο μέτρησης.
2. Κατευθύνετε τη συσκευή στο επόμενο σημείο στόχευσης και πατήστε το πλήκτρο μέτρησης.



Υπόδειξη

Για να πετύχετε ακριβή αποτελέσματα μέτρησης, πρέπει η δεύτερη απόσταση να είναι σε ορθή γωνία με την απόσταση-στόχο.

5.13.2 Διπλή μέτρηση "Πυθαγόρας"

1. Κατευθύνετε τη συσκευή στο σημείο στόχευσης και πατήστε το πλήκτρο μέτρησης.
2. Κατευθύνετε τη συσκευή στο επόμενο σημείο στόχευσης και πατήστε το πλήκτρο μέτρησης.



Υπόδειξη

Για να πετύχετε ακριβή αποτελέσματα μέτρησης, πρέπει η δεύτερη απόσταση να είναι σε ορθή γωνία με την απόσταση-στόχο.

3. Κατευθύνετε τη συσκευή στο τρίτο σημείο στόχευσης και πατήστε το πλήκτρο μέτρησης.

5.13.3 Σύνθετος "Πυθαγόρας"

1. Κατευθύνετε τη συσκευή στο σημείο στόχευσης και πατήστε το πλήκτρο μέτρησης.
2. Κατευθύνετε τη συσκευή στο επόμενο σημείο στόχευσης και πατήστε το πλήκτρο μέτρησης.
3. Κατευθύνετε τη συσκευή στο επόμενο σημείο στόχευσης και πατήστε το πλήκτρο μέτρησης.

5.14 Ρυθμίσεις

5.14.1 Τροποποίηση λίστας σελιδοδεικτών

1. Μετακινηθείτε στη λειτουργία, την οποία θέλετε να αλλάξετε και επιβεβαιώστε με το πλήκτρο μέτρησης.
2. Μετακινηθείτε στην επιθυμητή λειτουργία και επιβεβαιώστε με το πλήκτρο μέτρησης.

5.14.2 Ενεργοποίηση κλίμακας

1. Ρυθμίστε τον εκάστοτε αριθμό και επιβεβαιώστε την τιμή με το πλήκτρο μέτρησης.
2. Επιλέξτε το σύμβολο, για να επιβεβαιώσετε την τιμή.

5.14.3 Βαθμονόμηση του αισθητήρα κλίσης

1. Τοποθετήστε τη συσκευή σε μια οριζόντια επιφάνεια και πατήστε το πλήκτρο μέτρησης.

2. Περιστρέψτε τη συσκευή κατά 180° και πατήστε το πλήκτρο μέτρησης.
 - ◄ Ο αισθητήρας κλίσης είναι πλέον βαθμονομημένος.

5.15 Έμμεσες μετρήσεις

5.15.1 Έμμεση οριζόντια απόσταση

- ▶ Κατευθύνετε τη συσκευή στο σημείο στόχευσης και πατήστε το πλήκτρο μέτρησης.
 - ◄ Μετρείται η απόσταση και η γωνία κλίσης και εμφανίζεται στη σειρά ενδιάμεσων αποτελεσμάτων.
 - ◄ Υπολογίζεται αμέσως η απόσταση-στόχος και εμφανίζεται στη σειρά αποτελεσμάτων.

5.15.2 Έμμεση κάθετη απόσταση (2 γωνίες, 2 αποστάσεις)

1. Κατευθύνετε τη συσκευή στο σημείο στόχευσης και πατήστε το πλήκτρο μέτρησης.
 - ◄ Μετρείται η πρώτη απόσταση και η γωνία και εμφανίζεται στη σειρά ενδιάμεσων αποτελεσμάτων.
 - ◄ Καλείστε αυτόματα να μετρήσετε τη δεύτερη απόσταση.
2. Κατευθύνετε τη συσκευή στο επόμενο σημείο στόχευσης και πατήστε το πλήκτρο μέτρησης.
 - ◄ Υπολογίζεται αμέσως η απόσταση-στόχος και εμφανίζεται στη σειρά αποτελεσμάτων.

5.15.3 Μετρήσεις στην οροφή

1. Κατευθύνετε τη συσκευή στο σημείο στόχευσης και πατήστε το πλήκτρο μέτρησης.
 - ◄ Μετρείται η πρώτη απόσταση και η γωνία και εμφανίζεται στη σειρά ενδιάμεσων αποτελεσμάτων.
 - ◄ Καλείστε αυτόματα να μετρήσετε τη δεύτερη απόσταση.
2. Κατευθύνετε τη συσκευή στο επόμενο σημείο στόχευσης και πατήστε το πλήκτρο μέτρησης.
 - ◄ Υπολογίζεται αμέσως η απόσταση-στόχος και εμφανίζεται στη σειρά αποτελεσμάτων.

5.15.4 Έμμεση κάθετη απόσταση II (2 γωνίες, 1 απόσταση)

1. Κατευθύνετε τη συσκευή στο σημείο στόχευσης και πατήστε το πλήκτρο μέτρησης.
 - ◄ Μετρείται η πρώτη απόσταση και η γωνία και εμφανίζεται στη σειρά ενδιάμεσων αποτελεσμάτων.
 - ◄ Καλείστε αυτόματα να μετρήσετε τη δεύτερη απόσταση.
2. Κατευθύνετε τη συσκευή στο επόμενο σημείο στόχευσης και πατήστε το πλήκτρο μέτρησης.
 - ◄ Υπολογίζεται αμέσως η απόσταση-στόχος και εμφανίζεται στη σειρά αποτελεσμάτων.

6 Φροντίδα, μεταφορά και αποθήκευση

6.1 Καθαρισμός

- ▶ Μην ακουμπάτε τον φακό με τα δάκτυλα.
- ▶ Καθαρίστε τον φακό φυσώντας τον ή με καθαρό, μαλακό πανί.
- ▶ Μην χρησιμοποιείτε άλλα υγρά εκτός από καθαρό οινόπνευμα ή νερό.

6.2 Μεταφορά



Υπόδειξη

Για την αποστολή του προϊόντος πρέπει να μονώσετε τις επαναφορτιζόμενες μπαταρίες και τις μπαταρίες ή να τις απομακρύνετε από το προϊόν.

- ▶ Χρησιμοποιήστε για τη μεταφορά ή αποστολή του εξοπλισμού σας είτε τη συσκευασία της **Hilti** ή ισάξια συσκευασία.

6.3 Αποθήκευση και στέγνωμα

- ▶ Μην αποθηκεύετε το προϊόν βρεγμένο. Αφήστε το να στεγνώσει, πριν το αποθηκεύσετε.
- ▶ Προσέξτε την αποθήκευση ή τη μεταφορά του εξοπλισμού σας τις οριακές τιμές θερμοκρασίας, που αναφέρονται στα τεχνικά χαρακτηριστικά.
- ▶ Μετά από μεγαλύτερης διάρκειας αποθήκευση ή μεταφορά του εξοπλισμού σας, πραγματοποιήστε δοκιμαστική μέτρηση πριν από τη χρήση του.

6.4 Διάθεση στα απορρίμματα



ΠΡΟΕΙΔΟΠΟΙΗΣΗ

Κίνδυνος τραυματισμού. Κίνδυνος από ακατάλληλη διάθεση στα απορρίμματα.

- ▶ Σε περίπτωση ακατάλληλης απόρριψης του εξοπλισμού μπορούν να παρουσιαστούν τα ακόλουθα: Κατά την καύση πλαστικών μερών δημιουργούνται τοξικά αέρια, που μπορούν να προκαλέσουν ασθένειες. Οι μπαταρίες μπορεί να εκραγούν και να προκαλέσουν έτσι δηλητηριάσεις, εγκαύματα, χημικά εγκαύματα ή ρύπανση στο περιβάλλον, όταν υποστούν ζημιά ή εκτεθούν σε υψηλές θερμοκρασίες. Πετώντας το εργαλείο απλά στα σκουπίδια, επιτρέπεται σε αναρμόδια πρόσωπα να χρησιμοποιήσουν ακατάλληλα τον εξοπλισμό. Ενδέχεται να τραυματίσουν σοβαρά τον εαυτό τους ή τρίτους καθώς και να ρυπάνουν το περιβάλλον.



Τα προϊόντα της **Hilti** είναι κατασκευασμένα σε μεγάλο ποσοστό από ανακυκλώσιμα υλικά. Προϋπόθεση για την ανακύκλωσή τους είναι ο κατάλληλος διαχωρισμός των υλικών. Σε πολλές χώρες, η **Hilti** παραλαμβάνει την παλιά σας συσκευή για ανακύκλωση. Απευθυνθείτε στο σέρβις της **Hilti** ή στον σύμβουλο πωλήσεων.

Σύμφωνα με την ευρωπαϊκή οδηγία περί ηλεκτρικών και ηλεκτρονικών συσκευών και την ενσωμάτωσή της στο εθνικό δίκαιο, τα ηλεκτρικά εργαλεία πρέπει να συλλέγονται ξεχωριστά και να επιστρέφονται για ανακύκλωση με τρόπο φιλικό προς το περιβάλλον.



- ▶ Μην πετάτε τα ηλεκτρικά εργαλεία στον κάδο οικιακών απορριμμάτων!

7 Εγγύηση κατασκευαστή

- ▶ Για ερωτήσεις σχετικά με τους όρους εγγύησης απευθυνθείτε στον τοπικό συνεργάτη της **Hilti**.

8 Δήλωση συμμόρφωσης ΕΚ

Κατασκευαστής

Hilti Aktiengesellschaft
Feldkircherstrasse 100
9494 Schaan

Λιχτενσταϊν

Δηλώνουμε ως μόνοι υπεύθυνοι, ότι αυτό το προϊόν ανταποκρίνεται στις ακόλουθες οδηγίες και πρότυπα.

Όνομασία Τηλέμετρο λείζερ

Περιγραφή τύπου PD-I

Γενιά 01

Έτος κατασκευής 2010

Εφαρμοσμένες οδηγίες:

- 2004/108/EK
- 2014/30/EE
- 2011/65/EE

Εφαρμοσμένα πρότυπα:

- EN ISO 12100

Τεχνική τεκμηρίωση στην:

- Έγκριση Ηλεκτρικά εργαλεία

Hilti Entwicklungsgesellschaft mbH
Hiltistraße 6
86916 Kaufering
Γερμανία

Schaan, 6/2015



Paolo Luccini
(Head of BA Quality and Process Management /
Business Area Electric Tools & Accessories)



Edward Przybylowicz
(Head of BU Measuring Systems / BU Measuring
Systems)



Hilti Corporation

LI-9494 Schaan

Tel.: +423/234 21 11

Fax: +423/234 29 65

www.hilti.com



2068387