

# HILTI

PD-I

English	en
Español	es
Português	pt
Dansk	da
Norsk	no
Suomi	fi
Eesti	et
Česky	cs
Polski	pl
Українська	uk
Lietuvių	lt
Latviešu	lv
Română	ro
Slovenščina	sl
Hrvatski	hr
Ελληνικά	el
Türkçe	tr
عربي	ar

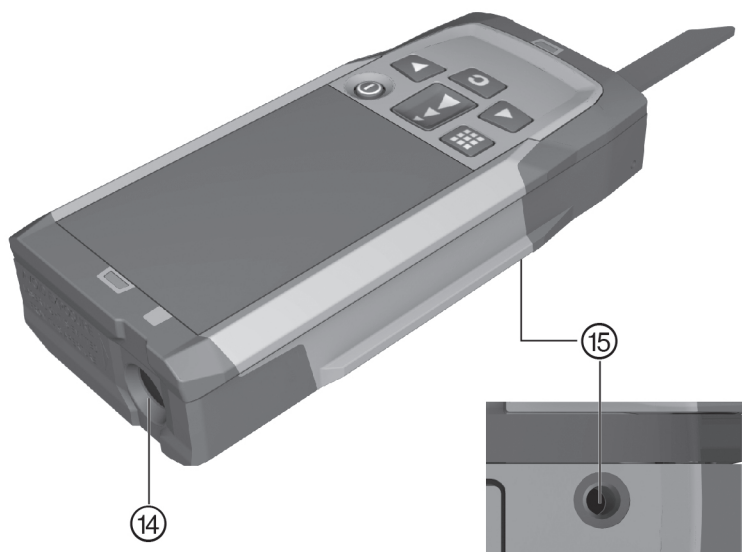

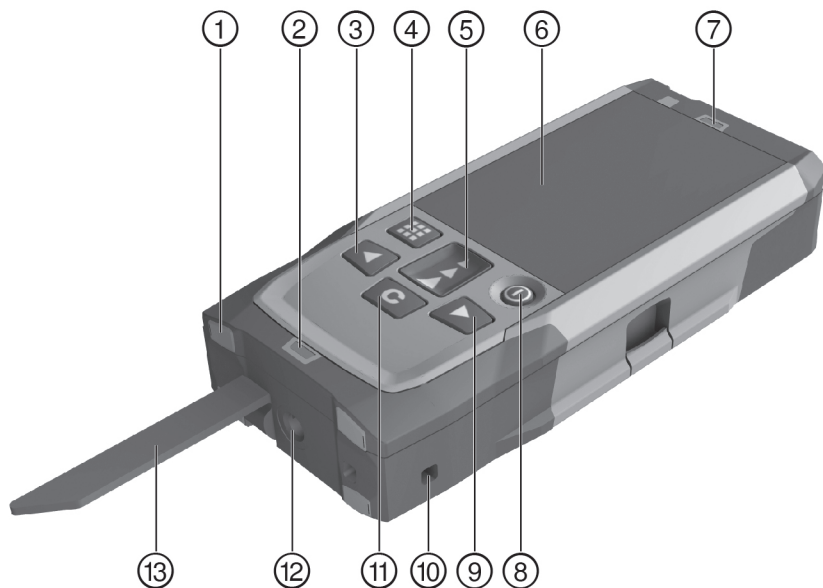

2

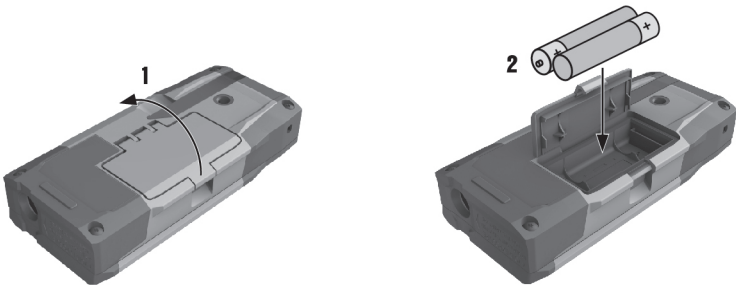

3

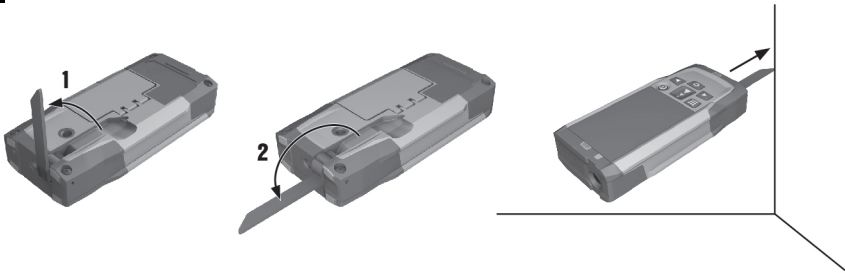

4

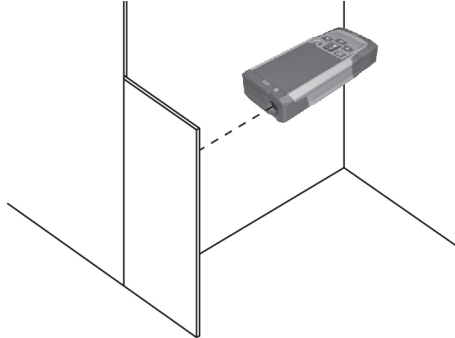

# PD-I



en	English	1
es	Español	12
pt	Português	24
da	Dansk	35
no	Norsk	46
fi	Suomi	57
et	Eesti	68
cs	Česky	79
pl	Polski	90
uk	Українська	101
lt	Lietuvių	113
lv	Latviešu	124
ro	Română	135
sl	Slovenščina	146
hr	Hrvatski	157
el	Ελληνικά	168
tr	Türkçe	180
ar	عربي	191

## 1 Informacije o dokumentaciji

### 1.1 Konvencije







#### 1.1.1 Opozorilni znaki

Uporabljajo se naslednji opozorilni znaki:

	<b>NEVARNOST!</b> Za neposredno grozečo nevarnost, ki lahko pripelje do težjih telesnih poškodb ali do smrti.
	<b>OPOZORILO!</b> Za možno nevarnost, ki lahko pripelje do težkih telesnih poškodb ali smrti.
	<b>PREVIDNO!</b> Označuje možno nevarno situacijo, ki lahko pripelje do lažjih telesnih poškodb ali materialne škode.

#### 1.1.2 Simboli

Uporabljajo se naslednji simboli:

	Pred uporabo preberite navodila za uporabo
	Tipka za vklop/izklop
	Tipka za merjenje
	Menijska tipka
	Tipka za brisanje (Clear)
	Tipka s puščico v desno
	Tipka s puščico v levo

#### 1.1.3 Tipografski poudarki

Naslednji tipografski znaki označujejo pomembno besedilo v tej tehnični dokumentaciji:

	Številke vedno označujejo slike.
---	----------------------------------

### 1.2 O tej dokumentaciji

- ▶ Pred uporabo izdelka obvezno preberite navodila za uporabo.
- ▶ **Upošteвайте tudi podrobna navodila za uporabo na napravi** ter dopolnila in novosti na [www.hilti.com](http://www.hilti.com).
- ▶ Navodila za uporabo naj bodo vedno shranjena pri napravi.
- ▶ Napravo predajte drugi osebi le s priloženimi navodili za uporabo.

### 1.3 Informacije o izdelku

Izdelki **Hilti** so namenjeni profesionalnim uporabnikom; uporablja, vzdržuje in servisira jih lahko le pooblaščen in izšolan osebje. To osebje je treba dodatno poučiti o nevarnostih, ki se pojavljajo pri delu. Izdelek in njegovi pripomočki so lahko nevarni, če jih nepravilno uporablja nestrokovno osebje, in če se uporabljajo v nasprotju z namembnostjo.

Tipka oznaka in serijska številka sta navedeni na tipski ploščici.

- ▶ Serijsko številko prepisite v naslednjo preglednico. Podatke o izdelku potrebujete v primeru morebitnih vprašanj za našega zastopnika ali servis.

Informacije o izdelku → stran 146



#### Informacije o izdelku

Laserski merilnik razdalj	PD-I
Generacija	01
Serijska št.	

## 1.4 Informacije o laserju na napravi

Informacije o laserju → stran 147

### Informacije o laserju

	2. laserski razred na podlagi standarda IEC60825-1/EN60825-1:2007 in v skladu s CFR 21 § 1040 (Laser Notice 50).
	2. laserski razred. Ne glejte v žarek. Žarka ne usmerjajte v druge osebe in v območja, v katerih bi se lahko zadrževale osebe, ki ne sodelujejo pri laserskih meritvah.
	Odpadni material oddajte v recikliranje.

## 2 Varnost

### 2.1 Varnostna opozorila

#### 2.1.1 Osnovne varnostne zahteve

**Poleg varnostno-tehničnih opozoril in posameznih poglavjih teh navodil za uporabo morate vedno in dosledno upoštevati spodaj navedena določila.** Izdelek in njegovi pripomočki so lahko nevarni, če jih nepravilno uporablja nestrokovno osebje, in če se uporabljajo v nasprotju z namembnostjo.

- ▶ Vsa varnostna opozorila in navodila shranite za v prihodnje.
- ▶ Bodite zbrani in pazite, kaj delate. Dela z izdelkom se lotite razumno. Nikoli ne uporabljajte izdelka, če ste utrujeni ali pod vplivom drog, alkohola ali zdravil. Trenutek nepazljivosti pri uporabi izdelka lahko privede do težkih poškodb.
- ▶ Prepovedano je onesposobljenje varnostnih elementov in odstranjevanje ploščic v navodilih in opozorilih.
- ▶ Pri nestrokovnem odpiranju izdelka lahko pride do laserskega sevanja, ki presega 2. razred. **Izdelek naj popravlja le servis Hilti.**
- ▶ Izdelka na noben način ne smete spreminjati ali posegati vanj.
- ▶ Pred vsakim začetkom uporabe preverite pravilno delovanje izdelka.
- ▶ Merjenje skozi steklene šipe ali druge predmete lahko popači rezultate meritev.
- ▶ Hitro spreminjajoči se pogoji meritev, npr. premikanje ljudi pred merilnim žarkom, lahko povzročijo nenatančne rezultate meritev.
- ▶ Izdelka ne usmerjajte proti soncu ali drugim močnim virom svetlobe.
- ▶ Upoštevajte vplive okolice. Naprave ne uporabljajte tam, kjer obstaja nevarnost nastanka požara ali eksplozije.
- ▶ Upoštevajte navodila za delo, nego in vzdrževanje, ki so navedena v navodilih za uporabo.

#### 2.1.2 Splošni varnostni ukrepi

- ▶ Pred uporabo izdelka preverite, ali je morda poškodovan. Poškodbe naj popravi servis **Hilti**.
- ▶ Če izdelek pade ali je podvržen drugim mehanskim vplivom, preverite njegovo natančnost.
- ▶ Čeprav je izdelek zasnovan za zahtevne pogoje uporabe na gradbišču, ravnajte z njim skrbno tako kot z drugimi merilnimi napravami.
- ▶ Ko izdelkov ne uporabljate, naj bodo shranjeni na suhem, visoko ležečem ali zaklenjenem mestu zunaj dosega otrok.
- ▶ Izdelek ni primeren za otroke.
- ▶ Upoštevajte nacionalne predpise za varstvo pri delu.

#### 2.1.3 Ustrezna ureditev delovnega mesta

- ▶ Pri delu na lestvi se izogibajte neobičajni telesni drži. Stojte na trdni podlagi in vedno ohranjajte ravnotežje.
- ▶ Zavarujte območje merjenja in pazite, da pri uporabi izdelka laserskega žarka ne usmerite proti drugim osebam ali proti sebi.
- ▶ Če izdelek prenesete iz hladnega v toplejši prostor ali obratno, se mora pred uporabo aklimatizirati.
- ▶ Izdelek uporabljajte samo v skladu z določenimi pogoji uporabe.
- ▶ V izogib napačnim meritvam mora biti izstopno okence za laserski žarek vedno čisto.

- ▶ Upoštevajte veljavne predpise o varstvu pri delu v državi uporabe.

### 2.1.4 Varno izvajanje del z laserskimi napravami

- ▶ Naprave laserskega razreda 2/Class II sme uporabljati samo strokovno osebje.
- ▶ Laserski žarki ne smejo potekati v višini oči.
- ▶ Poskrbite za varnostne ukrepe, da laserski žarek ne more zadeti ob površine, od katerih bi se lahko odbil kot od ogledala.
- ▶ Poskrbite za preventivne ukrepe, da ljudje ne morejo gledati neposredno v žarek.
- ▶ Pot laserskega žarka ne sme potekati skozi območja brez nadzora.
- ▶ Ko laserja ne uporabljate, ga izklopite.
- ▶ Laserske naprave, ki niso v uporabi, je treba hraniti izven dosega nepooblaščenih oseb.

### 2.1.5 Elektromagnetna združljivost

Čeprav naprava izpolnjuje stroge zahteve zadevnih direktiv **Hilti**, možnost, da pride do motenj v delovanju naprave zaradi močnih sevanj, kar lahko privede do izpada delovanja naprave, ne more biti izključena. V takšnem primeru in v primeru drugih negotovosti opravite kontrolne meritve. **Hilti** prav tako ne more izključiti možnosti motenj drugih naprav (npr. letalskih navigacijskih naprav). Naprava sodi v razred A; motenj v bivalnih območjih ni mogoče izključiti.

Samo za Južno Korejo: Ta laserski merilnik razdalj je primeren samo za elektromagnetne valove, ki se pojavljajo v prostorih za gospodarsko uporabo (razred A). Uporabnik mora to upoštevati in tega laserskega merilnika razdalj ne sme uporabljati v bivalnih območjih.

## 3 Opis

### 3.1 Pregled izdelkov 1

①	Zadnje površine prislona	⑨	Tipka s puščico v desno
②	Referenčni LED-indikator zadnjega prislona	⑩	Vpenjalo za zanko
③	Tipka s puščico v levo	⑪	Tipka za brisanje (Clear)
④	Menijska tipka	⑫	Navoj 1/4"
⑤	Tipka za merjenje	⑬	Merilna konica
⑥	Grafični prikazovalnik	⑭	Izstopna odprtina laserja in sprejemna leča laserja
⑦	Referenčni LED-indikator sprednjega prislona	⑮	Navoj 1/4"
⑧	Tipka za vklop/izklop		

### 3.2 Namenska uporaba







Opisan izdelek je laserski merilnik razdalj. Primeren je za posamezne meritve in tudi neprekinjeno merjenje razdalj.

Meriti je mogoče razdaljo do vseh negibnih ciljev, t.j. do betona, kamna, lesa, plastike, papirja itd. Uporaba prizem ali drugih močno odbojnih ciljev ni dovoljena in lahko popači rezultate meritev.

Izdelek je primeren za uporabo z baterijami tipa AAA.

### 3.3 Pojasnitev zaslonских prikazov

#### Glavni meni

	Merjenje prostornin
	Merjenje pravokotnih površin
	Izbiranje funkcije prenašanja in označevanja mer
	Merjenje površin in prostornin
	Izbiranje posebnih funkcij
	Izbiranje funkcije trapeza

	Izbiranje Pitagorove funkcije
	Izbiranje nastavitev Za vodoravne in diagonalne razdalje je potreben vsaj en pravi kot.
	Izbiranje posrednih meritev Za meritve nepremičnih predmetov, kot so zidovi, ni potreben pravi kot.

### Splošno veljavni simboli

	Napolnjenost baterij
	Merilna palica ni odprta
	Merilna palica je odprta
	Merjenje
	Seštevanje razdalj
	Odštevanje razdalj
	Izberi
	Ne izberi
	Izbiranje časa merjenja
	Izbiranje žepnega kalkulatorja

### Podmeni za merjenje površin in prostornin

	Merjenje pravokotnih površin
	Merjenje trikotnih površin
	Merjenje prostornin
	Merjenje prostornine valja

### Podmeni za posebne funkcije

	Izbiranje samodejnega senzorja svetlosti
	Izbiranje min./maks. funkcije delta
	Izbiranje funkcije prenašanja in označevanja mer
	Določanje površine pleskanja
	Izbiranje časovnika
	Izbiranje funkcije zamika
	Izbiranje pomnilnika podatkov



### Podmeni za funkcijo trapeza

	Merjenje 3 razdalj
--	--------------------













	Merjenje 2 razdalj, 1 kota
--	----------------------------



#### Podmeni za Pitagorovo funkcijo

	Enojni Pitagorov izrek
	Dvojni Pitagorov izrek
	Sestavljen Pitagorov izrek

#### Podmeni za nastavitve

	Merska enota. Izbiranje merske enote: <b>m</b> meter <b>cm</b> centimeter <b>mm</b> millimeter
	Referenčne točke za merjenje. Izbiranje referenčnih točk za merjenje: <b>E</b> sprednji rob <b>E'</b> navoj na zadnji strani <b>E''</b> navoj na spodnji strani
	Enota za kot. Izbiranje enote za kot: $\frac{\circ}{100}$ naklon v odstotkih $\frac{\circ}{60}$ metrične enote $\frac{\circ}{360}$ imperialne enote $\frac{\circ}{60}$ naklon v kotnih stopinjah
	Izbiranje načina za strokovnjake
	Spreminjanje seznama priljubljenih
<b>1:X</b>	Aktiviranje merila
	Vklop/izklop zvoka
	Izbiranje trajnega laserja
	Izbiranje prikaza nagiba
	Umerjanje senzorja nagiba
<b>i</b>	Prikaz podatkov o napravi
	Ponastavitev na tovarniške nastavitve

#### Podmeni za posredne meritve

	Merjenje posredne vodoravne razdalje
	Merjenje posredne navpične razdalje
	Opravljanje meritev na stropu

### 3.4 Obseg dobave:

Laserski merilnik razdalj, 2 bateriji, navodila za uporabo, certifikat proizvajalca.

 **Nasvet**  
Druge sistemske izdelke, ki so dovoljeni za vaš izdelek, najdete v centru **Hilti** ali na spletu: [www.hilti.com](http://www.hilti.com).

## 4 Tehnični podatki

Čas delovanja	Sobna temperatura: do 5000 meritev
Delovna temperatura	-10 °C ... 50 °C (14 °F ... 122 °F)
Natančnost pri merjenju razdalj (2 $\sigma$ , standardni odklon)	$\pm 1,0$ mm
Natančnost pri merjenju naklonov (2 $\sigma$ , standardni odklon)	$\pm 0,2^\circ$
Teža (vključno z baterijami)	165 g (5,8 oz)
Temperatura skladiščenja	-30 °C ... 70 °C (-22 °F ... 158 °F)
Laserski razred v skladu z EN 60825-1:2007	Razred laserja 2
Razred zaščite v skladu z IEC 60529	IP 65
Napajanje	1,5 V

## 5 Uporaba

### 5.1 Osnovne funkcije

S tipko s puščico v levo oz. puščico v desno izberite želeno funkcijo.

- Za izbor določene funkcije pritisnite tipko za merjenje.

### 5.2 Vstavljanje baterij 2



#### Nasvet

Pri vstavljanju baterij bodite pozorni na pravilno polarnost. Bateriji vedno zamenjajte v paru. Ne uporabljajte poškodovanih baterij.

- Odprite prostor za baterije in jih vstavite.

### 5.3 Vkllop in izkllop laserskega merilnika razdalj

1. V izklopljenem stanju pritisnite tipko za vklop/izkllop, da vklopite napravo.
2. Ko je naprava vklopljena, jo s tipko za vklop/izkllop izklopite.

### 5.4 Merjenje z merilno konico 3

1. Razklopite merilno konico za 90°. Merilno konico lahko zdaj uporabljate kot prislon.



#### Nasvet

Merilna konica pomaga pri usmerjanju naprave, ko merite v točno določen položaj. To je pomembno predvsem pri posrednih meritvah in v funkciji trapeza ter Pitagorovi funkciji, saj ti rezultati temeljijo na ocenjenih vrednostih.

Za nedostopna mesta uporabljajte merilni podaljšek PDA 72. Naprava samodejno prepozna merilni podaljšek. Na prikazovalniku se lahko pojavi okno za potrditev.

2. Razklopite merilno konico za 180°. Referenčna točka se samodejno prestavi na konico.

### 5.5 Merjenje s tarčo 4

1. Tarčo uporabljajte za merjenje razdalj v naslednjih zahtevnih pogojih:
  - ◄ Površina zida ni odbojna.
  - ◄ Točka merjenja ne leži na površini.
  - ◄ Razdalja, ki jo merite, je zelo dolga.
  - ◄ Svetlobne razmere so neugodne (močni sončni žarki).
2. Pri merjenju s tarčo izmerjenim razdaljam dodajte 1,2 mm.

## 5.6 Izvedba posamezne meritve

1. Za aktiviranje laserskega žarka na kratko pritisnite tipko za merjenje.
2. Laserski žarek usmerite v ciljno točko.
3. Za meritev na kratko pritisnite tipko za merjenje.
  - ◄ Izmerjena razdalja se prikaže na prikazovalniku v spodnji vrstici.
  - ◄ Izmerjena razdalja predhodne meritve se prikaže na prikazovalniku v zgornji vrstici.
4. Za dodatno meritev usmerite laser v ciljno točko in znova zaženite meritev s tipko za merjenje.

## 5.7 Potek trajne meritve



### Nasvet

Med trajno meritvijo se na sekundo izmeri in prikaže 6-10 izmerjenih vrednosti. Laserski merilnik razdalj lahko premikate proti cilju, dokler ne dosežete zelene razdalje.

1. Pritisnite tipko za merjenje in jo držite 2 sekundi.
  - ◄ Če je vključen signalni ton, se oglasi zvočni signal.
2. Laserski merilnik razdalj pomikajte proti cilju ali stran od njega, dokler ne dosežete zelene razdalje.
3. Na kratko pritisnite tipko za merjenje.
  - ◄ Izmerjena razdalja se prikaže na prikazovalniku v spodnji vrstici.
  - ◄ Izmerjena razdalja predhodne meritve se prikaže na prikazovalniku v zgornji vrstici.

## 5.8 Merjenje prostornin

1. Usmerite napravo proti ciljni točki in pritisnite tipko za merjenje.
2. Usmerite napravo proti naslednji ciljni točki in pritisnite tipko za merjenje.
3. Usmerite napravo proti naslednji ciljni točki in pritisnite tipko za merjenje.

## 5.9 Merjenje pravokotnih površin

1. Usmerite napravo proti ciljni točki za širino prostora in pritisnite tipko za merjenje.
2. Usmerite napravo proti ciljni točki za dolžino prostora in pritisnite tipko za merjenje.

## 5.10 Funkcija prenašanja in označevanja mer

1. Ročno vnesite razdaljo. S tipko s puščico v levo oz. s puščico v desno izberite simbol tipkovnice in potrdite s tipko za merjenje.
2. Izberite ustrezne številke in potrdite s tipko za merjenje.
3. Da potrdite vrednost, izberite simbol kljukice v spodnjem desnem kotu.
4. Izberite simbol zastavice.
  - ◄ Izbrana razdalja je prikazana med dvema zastavicama.
5. Za začetek meritve pritisnite tipko za merjenje.
  - ◄ Puščice na zaslonu kažejo, v katero smer morate premakniti napravo. Ko je ciljna razdalja dosežena, se nad in pod razdaljo pokažejo črne puščice.
6. Če želite razdaljo pomnožiti, se z napravo pomikajte naprej. Na desni strani je prikazano, kolikokrat ste že prenesli zeleno razdaljo.
7. Za dokončanje meritve pritisnite tipko za merjenje.



### Nasvet

Ko je dosežena razdalja, ki jo želite prenesti, se trenutna referenčna točka pokaže na prikazovalniku.



### Nasvet

Namesto ročnega vnosa lahko zeleno razdaljo tudi izmerite. V tem primeru izberite simbol za posamezno meritev in potrdite s tipko za merjenje.

## 5.11 Posebne funkcije

### 5.11.1 Samodejni senzor svetlosti

- ▶ V meniju za posebne funkcije izberite simbol za samodejni senzor svetlosti.



#### Nasvet

Samodejni senzor svetlosti v temnejšem okolju zmanjša svetlost prikazovalnika. Tako varčujete z energijo.

### 5.11.2 Funkcija delta min./maks.

1. V meniju za posebne funkcije izberite simbol za funkcijo delta min./maks.
2. Usmerite napravo proti ciljni točki in pritisnite tipko za merjenje.
3. Za dokončanje meritve pritisnite tipko za merjenje.
  - ◀ Zadnje izmerjene razdalje so prikazane v vrstici z rezultatom.

### 5.11.3 Površina pleskanja

1. Usmerite napravo proti ciljni točki za prvo dolžino prostora in pritisnite tipko za merjenje.
  - ◀ Rezultat se shrani kot vmesna meritev.
2. Usmerite napravo za naslednjo dolžino prostora ter izvedite meritev s tipko za merjenje.
  - ◀ Drugi rezultat je prikazan v preglednici z vmesnimi meritvami. Vmesna meritev v odebeljenem tisku je vsota izmerjenih dolžin prostora.
3. Postopek ponavljajte, dokler ne izmerite vseh dolžin v prostoru.
4. Pritisnite tipko s puščico v desno, da preklopite na višino prostora in potrdite s tipko za merjenje.
5. Usmerite napravo za višino prostora ter izvedite merjenje.
  - ◀ Izmeri se višina prostora, ki se prikaže v vrstici za vmesni rezultat. Površina pleskanja se takoj izračuna in prikaže v vrstici za rezultat.

### 5.11.4 Časovnik

1. V meniju za posebne funkcije izberite simbol za časovnik.
2. Časovnik nastavite na 2, 5 ali 10 sekund in nastavev potrdite s tipko za merjenje.
3. Izberite simbol za merjenje, da sprožite merjenje s časovnim zamikom.

### 5.11.5 Podatkovni pomnilnik

1. V meniju za posebne funkcije izberite simbol za pomnilnik podatkov.



#### Nasvet

Naprava shrani do 30 prikazov vključno z grafičnimi simboli. Če je v pomnilniku podatkov že 30 prikazov, bo v primeru shranjevanja novega prikaza najstarejši samodejno izbrisan.

2. Podatkovni pomnilnik izbrisemo tako, da pri prikazu podatkovnega pomnilnika držimo tipko C približno 2 sekundi.

## 5.12 Funkcija trapeza

### 5.12.1 Funkcija trapeza (3 razdalje)

1. V meniju za funkcije trapeza izberite simbol za funkcijo trapeza za 3 razdalje.
2. Usmerite napravo proti ciljni točki in pritisnite tipko za merjenje.
  - ◀ Po izmerjeni prvi razdalji vas bo grafični prikaz samodejno pozval k merjenju naslednje razdalje.
3. Usmerite napravo proti naslednji ciljni točki in pritisnite tipko za merjenje.
4. Usmerite napravo proti tretji ciljni točki in pritisnite tipko za merjenje.

### 5.12.2 Funkcija trapeza z nagibom (2 razdalji, 1 kot)

1. V meniju za funkcije trapeza izberite simbol za funkcijo trapeza z odklonom.
2. Usmerite napravo proti ciljni točki in pritisnite tipko za merjenje.
3. Usmerite napravo proti naslednji ciljni točki in pritisnite tipko za merjenje.

## 5.13 Pitagorova funkcija

### 5.13.1 Enojni Pitagorov izrek

1. Usmerite napravo proti ciljni točki in pritisnite tipko za merjenje.
2. Usmerite napravo proti naslednji ciljni točki in pritisnite tipko za merjenje.



#### Nasvet

Za natančno meritev mora biti druga razdalja pravokotna na ciljno razdaljo.

### 5.13.2 Dvojni Pitagorov izrek

1. Usmerite napravo proti ciljni točki in pritisnite tipko za merjenje.
2. Usmerite napravo proti naslednji ciljni točki in pritisnite tipko za merjenje.



#### Nasvet

Za natančno meritev mora biti druga razdalja pravokotna na ciljno razdaljo.

3. Usmerite napravo proti tretji ciljni točki in pritisnite tipko za merjenje.

### 5.13.3 Sestavljen Pitagorov izrek

1. Usmerite napravo proti ciljni točki in pritisnite tipko za merjenje.
2. Usmerite napravo proti naslednji ciljni točki in pritisnite tipko za merjenje.
3. Usmerite napravo proti naslednji ciljni točki in pritisnite tipko za merjenje.

## 5.14 Nastavitve

### 5.14.1 Spreminjanje seznama priljubljenih

1. Pomaknite se na funkcijo, ki jo želite spremeniti in potrdite s tipko za merjenje.
2. Pomaknite se na zeleno funkcijo in potrdite s tipko za merjenje.

### 5.14.2 Aktiviranje merila

1. Nastavite ustrezne številke in potrdite vrednost s tipko za merjenje.
2. Izberite simbol kljukice, da potrdite vrednost.

### 5.14.3 Umerjanje senzorja nagiba

1. Položite napravo na vodoravno površino in pritisnite tipko za merjenje.
2. Napravo zavrtite za 180° in pritisnite tipko za merjenje.
  - ◀ Senzor nagiba je umerjen.

## 5.15 Posredne meritve

### 5.15.1 Posredna vodoravna razdalja

- ▶ Usmerite napravo proti ciljni točki in pritisnite tipko za merjenje.
  - ◀ Izmerita se razdalja in kot nagiba, ki se prikažeta v vrstici za vmesni rezultat.
  - ◀ Ciljna razdalja se takoj izračuna in prikaže v vrstici za rezultat.

### 5.15.2 Posredna navpična razdalja (2 kota, 2 razdalji)

1. Usmerite napravo proti ciljni točki in pritisnite tipko za merjenje.
  - ◀ Izmerita se prva razdalja in kot, ki se prikažeta v vrstici za vmesni rezultat.
  - ◀ Grafični prikaz vas bo samodejno pozval k merjenju druge razdalje.
2. Usmerite napravo proti naslednji ciljni točki in pritisnite tipko za merjenje.
  - ◀ Ciljna razdalja se takoj izračuna in prikaže v vrstici za rezultat.

### 5.15.3 Meritve na stropu

1. Usmerite napravo proti ciljni točki in pritisnite tipko za merjenje.
  - ◀ Izmerita se prva razdalja in kot, ki se prikažeta v vrstici za vmesni rezultat.
  - ◀ Grafični prikaz vas bo samodejno pozval k merjenju druge razdalje.
2. Usmerite napravo proti naslednji ciljni točki in pritisnite tipko za merjenje.
  - ◀ Ciljna razdalja se takoj izračuna in prikaže v vrstici za rezultat.

### 5.15.4 Posredna navpična razdalja II (2 kota, 1 razdalja)

1. Usmerite napravo proti ciljni točki in pritisnite tipko za merjenje.
  - ◄ Izmerita se prva razdalja in kot, ki se prikažeta v vrstici za vmesni rezultat.
  - ◄ Grafični prikaz vas bo samodejno pozval k merjenju druge razdalje.
2. Usmerite napravo proti naslednji ciljni točki in pritisnite tipko za merjenje.
  - ◄ Ciljna razdalja se takoj izračuna in prikaže v vrstici za rezultat.

## 6 Vzdrževanje, transport in skladiščenje

### 6.1 Čiščenje

- ▶ Leče se ne dotikajte s prsti.
- ▶ Lečo čistite samo s pihanjem ali s čisto, mehko krpo.
- ▶ Za čiščenje uporabljate samo čisti alkohol in vodo.

### 6.2 Transport



#### Nasvet

Pred pošiljanjem izdelka akumulatorske baterije in baterije izolirajte ali jih odstranite iz izdelka.

- ▶ Za transport ali pošiljanje opreme uporabljajte embalažo **Hilti** ali enakovredno embalažo.

### 6.3 Shranjevanje in sušenje

- ▶ Izdelka nikoli ne skladiščite mokrega. Pustite, da se posuši, preden ga pospravite in shranite.
- ▶ Pri shranjevanju in transportu svoje opreme upoštevajte temperaturne omejitve, ki so navedene v tehničnih podatkih.
- ▶ Po daljšem skladiščenju ali daljšem prevozu opreme pred uporabo izdelka opravite kontrolne meritve.

### 6.4 Odstranjevanje



#### OPOZORILO

**Nevarnost poškodb.** Nevarnost zaradi nepravilnega odstranjevanja.

- ▶ Nepravilno odstranjevanje dotrajanih naprav lahko privede do naslednjega: pri sežigu plastičnih delov nastajajo strupeni plini, ki lahko škodujejo zdravju. Če se baterije poškodujejo ali segrejejo do visokih temperatur, lahko eksplodirajo in pri tem povzročijo zastrupitve, opekline, razjede in onesnaženje okolja. Lahkomiselno odstranjeno opremo lahko nepooblaščen osebe ponovno uporabijo na nestrokoven način. Pri tem lahko pride do težkih poškodb uporabnika ali tretje osebe ter do onesnaženja okolja.

 Izdelki **Hilti** so pretežno izdelani iz materialov, ki jih je mogoče znova uporabiti. Pogoj za ponovno uporabo materialov je ustrezno razvrščanje materiala. V mnogih državah servisi **Hilti** prevzamejo vašo odsluženo napravo. O tem se pozanimajte pri servisni službi **Hilti** ali svojem prodajnem svetovalcu.

V skladu z evropsko Direktivo o odpadni električni in elektronski opremi in z njenim izvajanjem v nacionalni zakonodaji je treba odslužena električna orodja ločeno zbirati in jih predati v postopek okolju prijaznega recikliranja.



- ▶ Električnega aparata ne odstranjujte s hišnimi odpadki!

## 7 Garancija proizvajalca naprave

- ▶ Prosimo, da se v primeru vprašanj obrnete na svojega lokalnega partnerja **Hilti**.

## 8 Izjava o skladnosti

### Proizvajalec

Hilti Aktiengesellschaft  
Feldkircherstrasse 100  
9494 Schaan  
**Liechtenstein**

S polno odgovornostjo izjavljamo, da ta izdelek ustreza naslednjim direktivam in standardom.

Oznaka	Laserski merilnik razdalj
Tipska oznaka	PD-I
Generacija	01
Leto konstrukcije	2010
Uporabljene direktive:	<ul style="list-style-type: none"><li>• 2004/108/ES</li><li>• 2014/30/EU</li><li>• 2011/65/EU</li></ul>
Uporabljeni standardi:	<ul style="list-style-type: none"><li>• EN ISO 12100</li></ul>
Tehnična dokumentacija pri:	<ul style="list-style-type: none"><li>• Dovoljenje za električna orodja</li></ul> <p>Hilti Entwicklungsgesellschaft mbH Hiltistraße 6 86916 Kaufering <b>Nemčija</b></p>

Schaan, 6.2015

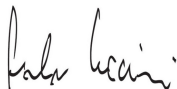

Paolo Luccini  
(Head of BA Quality and Process Management /  
Business Area Electric Tools & Accessories)

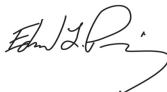

Edward Przybylowicz  
(Head of BU Measuring Systems / BU Measuring  
Systems)



Hilti Corporation

LI-9494 Schaan

Tel.: +423/234 21 11

Fax: +423/234 29 65

[www.hilti.com](http://www.hilti.com)



2068387